

# 2024年

KTAランキング対象大会 グレード3A

## 埼玉県ジュニアテニス選手権大会

兼 関東ジュニアテニス選手権大会予選会

期 日	3月 2日 (土)	3月 3日 (日)	3月 9日 (土)
	3月10日 (日)	3月16日 (土)	3月17日 (日)
	3月20日 (水・祝)	3月23日 (土)	3月27日 (水)
	3月28日 (木)	3月29日 (金)	3月30日 (土)
	3月31日 (日)	4月 1日 (月)	4月 2日 (火)
予 備 日	3月24日 (日)	4月 5日 (金)	

会 場	大宮第二公園 第1テニスコート (砂入り人工芝)
	さいたま市天沼テニス公園 (砂入り人工芝)
	川越運動公園テニスコート (砂入り人工芝)

主 催	埼 玉 県 テ ニ ス 協 会
公 認	一 般 社 団 法 人 関 東 テ ニ ス 協 会
後 援	朝 日 新 聞 社
協 力	株式会社ダンロップスポーツマーケティング

## 《大会役員》

トーナメントディレクター	宮崎若子
トーナメントアシスタントディレクター	大木淳一 近藤晴子
トーナメントレフェリー	松下広子
トーナメントアシスタントレフェリー	野本淳子 霜野玲子 岩瀬靖子
運営委員	埼玉県テニス協会大会運営委員
審判	埼玉県テニス協会審判員

## 《試合規則及び注意事項》

受付	<ul style="list-style-type: none"><li>・試合のできる服装で、本人が指定時刻までに本部へ出席を届けてください。</li><li>・ダブルスは二人とも出席を届けてください。指定時刻までに本部に出席を届けない場合は欠場とします。</li><li>・指定時刻は、会場・種目によって異なりますので、必ず選手本人が確認してください。</li><li>・ジュニアプレーヤーズ登録証を提示してください。</li><li>・各種目初日、各集合時間毎に選手ミーティングを行います。出場選手は必ず参加してください。</li></ul>
試合方法	<p>予選 全 試 合 1セットマッチ(6-6後タイブレーク)</p> <p>本戦 シングルス 1R 8ゲームプロセット(8-8後タイブレーク) 2R～F 3セットマッチ <b>ノーアド</b>(各セット6-6後タイブレーク)</p> <p>ダブルス 1R 8ゲームプロセット(8-8後タイブレーク) 2R～F 2タイブレークセット <b>ノーアド</b>・ファイナルマッチタイブレーク(10ポイント)</p> <p>順位決定戦 8ゲームプロセット <b>ノーアド</b>(8-8後タイブレーク)</p> <p><b>* 順位決定戦は、各種目〈2024年関東大会 埼玉県出場配分数〉によりラウンドが異なります。</b></p>
試合前の練習	全試合 3分以内
大会使用球	ダンロップ オーストラリアンオープン (2球使用) 3セットマッチのみボールチェンジ有り 12歳以下・14歳以下 ➡ ファイナルセットチェンジ 16歳以下・18歳以下 ➡ 各セットチェンジ
審判方法	セルフジャッジ (ロービングアンパイアが巡回します) 但し、12歳以下・14歳以下→QF・SF・F・順位決定戦及び、 16歳以下・18歳以下→SF・F・順位決定戦は、SCU(ソロチェアアンパイア)方式とします。 * 場合によっては、審判方法を変更することがあります。
服装	服装は「JTAテニスルールブック2023」の規則を適用します。 * 不適切なウェアはウォームアップ中も含め、着用することはできません。
予選通過者の本戦位置決め	予選通過者の本戦ドローの位置は、各種目の予選が終了し予選通過者が確定した時点で、会場本部にて本部役員により公開抽選を行います。
ラッキーローザー	予選最終ラウンドの敗者の「ランキング保持者を優先」とし、抽選で順位を決めます。 予選終了後に、本部役員が優先順位の抽選を行い、結果をHPに発表します。
ラッキーローザーサインイン	本戦初回戦が行われるそれぞれの日、各種目の指定時刻15分前までに、本部でサインをしてください。 初回戦に欠員が生じた場合、優先順位に従って出場できます。
欠場届	欠場する場合は、埼玉県テニス協会ホームページ発表の <b>大会要項</b> 下の欠場届をクリックすると、大会欠場届のフォーム案内が出ます。必要事項を入力し送信してください。 また、返信メールが届かない場合は、埼玉県テニス協会へ必要事項を入力しメールしてください。 <a href="#">埼玉県テニス協会</a> <a href="#">メールアドレス</a> <a href="mailto:junior@sta-tennis.org">junior@sta-tennis.org</a> <b>* 大会当日、欠場する場合も必ず送信してください。</b>
その他	<ul style="list-style-type: none"><li>・その他の規則は原則として「JTAテニスルールブック2023」に準じます。</li><li>・この大会は関東テニス協会ジュニアトーナメントペナルティ規定を採用します。</li><li>・この組み合わせは2024年2月5日付関東テニス協会HP発表のジュニアランキングを使用し作成しています。</li><li>・この大会のドロー作成後のシード選手の欠場によるドローの変更は、大会初日8日前までは行いますが、その後の場合は行いません。また、本戦選手の欠場による予選選手の繰り上がりは、各種目予選初日8日前までは行いますが、その後の場合は行いません。</li><li>・全国選抜高校テニス大会及び全国選抜中学校テニス大会との日程は考慮しております。 余程のことがない限り特別な日程調整はできませんのでご了承ください。</li><li>・悪天候など、その他やむを得ない事情により、日程、試合方法、会場などを変更する場合があります。</li><li>・本大会は賠償保険には加入していますが、傷害保険には加入しておりません。</li></ul>

## 《選手の皆さんへ》

以下の内容をよく読んで試合に出場してください。

### 進 行

試合進行は、本部前のホワイトボードを使い行います。

「次の試合」の欄に名前が貼り出されたら、コート番号を確認してから本部に来てください。

片方の選手にスコアカード、もう一方の選手にボールを渡します。

前の試合が終わったらすぐにコートに入れるように、準備をしながら決められたコートの近くで待機してください。

試合が終わったら、両選手でスコアを確認し、勝者はスコアカードにドローNo、名前とスコアを記入し、速やかにスコアカードとボールを持って本部へ報告してください。

### 会場での注意事項

園内(駐車場を含む)はボールとラケットを使っての練習はできません。

貴重品や手荷物は各自で管理し、特に食料はカラスの被害に遭わないようご注意ください。

ごみは各自で持ち帰ってください。

撮影は選手同士で確認し、承諾を得てからおこなってください。

問 合 せ 埼玉県テニス協会 月・水・金 (10:00～16:00) TEL 048-778-1213  
メールアドレス [junior@sta-tennis.org](mailto:junior@sta-tennis.org)

ジュニアテニス選手皆様へ  
一般・ベテランテニス選手の皆様へ  
指導者・保護者の皆様へ  
大会主催者の皆様へ



# テニス競技での セルフジャッジ5原則の 順守と推進のお願い



フェアプレイはスポーツの基本です。テニスも例外ではありません。それは、第一に対戦相手をレスペクトしてプレイすることです。

残念ながら、コート内では依然様々なトラブルが絶えません。その大半はポイントの判定に起因するもので、多くのテニス大会で採用されている「チェアアンパイアがつかない試合方法（セルフジャッジ）」が適切に行われていないことが背景にあると思われます。

そこで日本テニス協会は、プレイヤーの皆様、保護者、指導者そして大会主催者の皆様に、チェアアンパイアがつかない大会で正しいセルフジャッジを目指し、次のセルフジャッジ5原則の徹底とご理解をお願いすることとしました。

セルフジャッジでは、プレイヤーの人格が試されています。

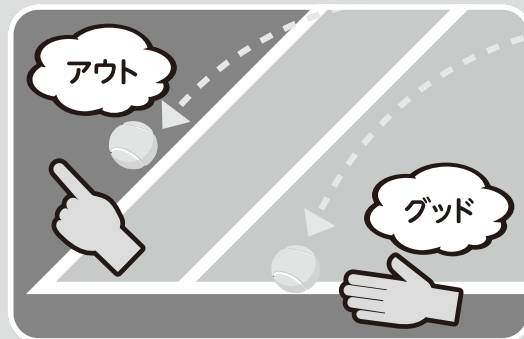

## セルフジャッジ5原則

- 1 判定が難しい場合は「グッド」（相手に有利に）！
- 2 「アウト」または「フォルト」はボールとラインの間に、はっきりと空間が見えたとき！
- 3 サーバーはサーブを打つ前、レシーバーに聞こえる声でスコアをアナウンス！
- 4 ジャッジコールは、相手に聞こえる声と、相手に見えるハンドシグナルを使って速やかに！
- 5 コートの外の人には、セルフジャッジへの口出しはしない！



保護者の皆様には、目前の試合の勝ち負けに一喜一憂することなく、スポーツマンシップに則ったフェアな試合がおこなわれるように、お子様への温かいご支援よろしく申し上げます。

# 2024年 埼玉県ジュニアテニス選手権大会 支払い方法

参加費	予選	シングルス・ダブルス 1組 共通	3,500円	(770円)制度金・JPIN運用費含む)
	本戦 DA	シングルス・ダブルス 1組 共通	4,500円	

予選勝ち上がり選手は、追加 1,000円現金で、本戦初日大会本部にてお支払いください。  
☆封筒に(1,000円)を入れ、種目・氏名・ドロー番号・連絡先を記入し提出してください。

\* 本戦 DAとは 本戦ドローに直接名前がある選手(組)

## 支払方法

\* **ドロー発表を確認後、選考された選手は、ゆうちょ銀行からの払込みとなります。**

郵便振替ができる郵便局備え付けの「払込取扱票」(ブルー)で振込んでください。

「ご利用明細表」または「振替払込受領証」は大会が終了するまで保管してください。

\* 通信欄には必ず、以下の内容を記入してください。

所属団体等でまとめて入金される場合も、種目・選手氏名をお書きください。

送金先	口座番号	00100-0-707000	
	加入者名	埼玉県テニス協会	
	通信欄	①	埼玉県ジュニア選手権
		②	予選・本戦
		③	種目ドロー番号
④		選手氏名	
	⑤	申込み責任者氏名・電話番号	

\* 他の金融機関から振込む場合は、振込依頼人の欄に、**種目(例:BS12)、ドロー番号、選手氏名**を入力してください。

店番	〇一九 (ゼロイチキュウ)
加入者名	埼玉県テニス協会
当座番号	0707000

## 支払期限

**2024年2月21日(水) 厳守**

\* ドロー発表以後のキャンセル及び欠場については、参加費を徴収します。

## 問合せ先

埼玉県テニス協会 月・水・金 10:00~16:00 TEL 048-778-1213

メールアドレス [junior@sta-tennis.org](mailto:junior@sta-tennis.org)

**<2024年関東ジュニアテニス選手権大会 埼玉県出場配分数>**

2024.2.20発表

種目		定数	配分	計	順位決定戦	種目		定数	配分	計	順位決定戦
18歳以下	男子シングルス	3	5	8		18歳以下	女子シングルス	3	3	6	6位決定戦
	男子ダブルス	2	2	4			女子ダブルス	2	1	3	3位決定戦
16歳以下	男子シングルス	3	7	10	10位決定戦	16歳以下	女子シングルス	3	11	14	14位決定戦
	男子ダブルス	2	1	3	3位決定戦		女子ダブルス	2	2	4	
14歳以下	男子シングルス	3	5	8		14歳以下	女子シングルス	3	6	9	9位決定戦
	男子ダブルス	2	1	3	3位決定戦		女子ダブルス	2	1	3	3位決定戦
12歳以下	男子シングルス	3	9	12	12位決定戦	12歳以下	女子シングルス	3	7	10	10位決定戦
	男子ダブルス	2	1	3	3位決定戦		女子ダブルス	2	1	3	3位決定戦

\*この出場配分数は2024年2月15日付関東テニス協会HP発表のジュニアランキングを使用し作成しています。

\*出場配分数はWC等により変更になる場合もありますのでご了承下さい。

\*補欠選出のための決定戦は行いません。同位者がいる場合は、ランキング順とします。

<順位決定戦組み合わせ>

シングルス

\*ダブルスの決定戦も、同様に行います。

No.1~16  
QF敗者  
No.17~32  
QF敗者  
No.33~48  
QF敗者  
No.49~64  
QF敗者

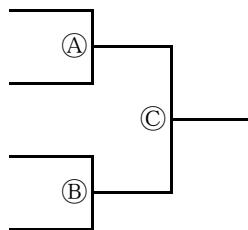

6位決定戦は①②の対戦で終了

5位決定戦

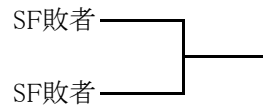

3位決定戦

No.1~8  
3R敗者  
No.9~16  
3R敗者  
No.17~24  
3R敗者  
No.25~32  
3R敗者  
No.33~40  
3R敗者  
No.41~48  
3R敗者  
No.49~56  
3R敗者  
No.57~64  
3R敗者

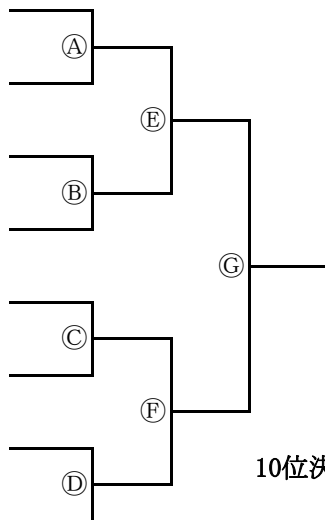

12位決定戦は③④⑤⑥の対戦で終了

9位決定戦

10位決定戦は⑦⑧の対戦で終了

14位決定戦は⑨⑩の対戦で終了

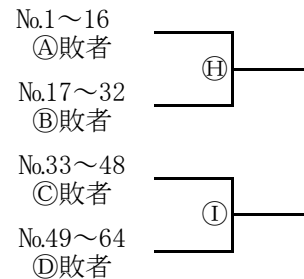

<順位決定戦試合方法>

\* 8ゲームプロセットノーアド(8-8後タイブレーク)

ボール2球使用、ボールチェンジなし

<審判方法>

\* SCU(ソロチェアアンパイア)方式

<順位決定戦日程・集合時刻>

\* 大会日程表で確認してください。

上記については、悪天候等、やむを得ぬ事情で変更になる場合があります。  
変更は必ず大会会場にて掲示します。

試合方法: 8ゲームプロセットノード(8-8後タイブレーク)

**14歳以下 男子シングルス**

出場枠 8 (定数3+配分5)

順位決定戦は行いません。3R敗者の中のランキング上位者から県定数補欠①②

**14歳以下 男子ダブルス**

出場枠 3 (定数2+配分1)

16	3423189	<b>大谷 海翔 [8]</b>	SSTA	A	大谷森近 85	3位決定戦
	3422644	<b>森近 周平</b>	SSTA			
24	3421976	<b>小泉 陽日路 [4]</b>	三芳ジュニアテニスアカデミー	B	柴谷 漣 97	12位決定戦
	3422655	<b>平野 匠悟</b>	三芳ジュニアテニスアカデミー			

Aの対戦敗者が県定数補欠①、QF敗者の中のランキング上位者が県定数補欠②

**12歳以下 男子シングルス**

出場枠 12 (定数3+配分9)

8	3423522	<b>黒田 琥太郎 [14]</b>	TAK	A	稲葉 優羽 [9] 82	12位決定戦
9	3423247	<b>稲葉 優羽 [9]</b>	T tennis academy			
23	3423529	<b>柴谷 漣</b>	STMテニスパーク所沢	B	柴谷 漣 97	12位決定戦
27	3423113	<b>川口 蒼介</b>	シードテニスクラブ			
40	3423088	<b>長島 大河 [12]</b>	シードテニスクラブ	C	泉 夢真 [13] 85	12位決定戦
41	3422833	<b>泉 夢真 [13]</b>	与野テニスクラブ			
56	3422832	<b>高野 大河 [11]</b>	上尾テニスクラブ	D	新井 絢太 [16] 85	12位決定戦
57	3422714	<b>新井 絢太 [16]</b>	Fテニス			

A.B.C.Dの対戦敗者のランキング上位者から県定数補欠①②

**12歳以下 男子ダブルス**

出場枠 3 (定数2+配分1)

12	3423529	<b>柴谷 漣</b>	STMテニスパーク所沢	A	水野.田口 85	3位決定戦
	3423522	<b>黒田 琥太郎</b>	TAK			
32	3423211	<b>水野 健太 [2]</b>	SSTA	B	柴谷 漣 97	12位決定戦
	3423187	<b>田口 寛樹</b>	SSTA			

Aの対戦敗者が県定数補欠①、QF敗者の中のランキング上位者が県定数補欠②

試合方法: 8ゲームプロセットノード(8-8後タイブレーク)

**14歳以下 女子シングルス**

出場枠 9 (定数3+配分6)

7	3461998	伊藤 美空	SYT月見野テニススクール	A	大曲 未紘 82	E	濱田 明莉 [15] 98(2)	9位決定戦
12	3462010	大曲 未紘	H.Y.S					
24	3462262	濱田 明莉 [15]	レイムテニスセンター	B	濱田 明莉 [15] 84	F	遠藤 結花 [5] 81	
25	3461985	倉島 菜南実 [11]	Smile Tennis College					
40	3461984	鹿島 茉桜 [9]	与野テニスクラブ	C	鹿島 茉桜 [9] 84	F	遠藤 結花 [5] 82	
41	3461939	船戸 まゆり [16]	グリーンテニスプラザ					
49	3461909	遠藤 結花 [5]	SYT 月見野テニススクール	D	遠藤 結花 [5] 82			
57	3462006	稲毛 舞桜 [14]	H.Y.S					

Gの対戦敗者が県定数補欠①、EFの対戦敗者の中のランキング上位者が県定数補欠②

**14歳以下 女子ダブルス**

出場枠 3 (定数2+配分1)

9	3461909	遠藤 結花 [4]	SYT 月見野テニススクール	A	遠藤.高橋 86	3位決定戦
	3461844	高橋 彩音	SSTA			
24	3461665	大川 なつき [3]	Fテニス			
	3461911	奥抜 真子	Fテニス			

Aの対戦敗者が県定数補欠①、QF敗者の中のランキング上位者が県定数補欠②

**12歳以下 女子シングルス**

出場枠 10 (定数3+配分7)

8	3462035	松本 彩希 [13]	Fテニス	A	二上 ゆうか 84	E	酒井 有沙 [16] 83	10位決定戦
11	3462211	二上 ゆうか	イトマンテニススクール新所沢					
24	3462159	酒井 有沙 [16]	ジョイナステニスアカデミー	B	酒井 有沙 [16] 86	F	西村 凧紗 [8] 86	
25	3462156	高橋 七帆 [12]	グリーンテニスプラザ					
38	3462316	相原 星彩	レイムテニスセンター	C	嶋村 咲穂 [15] 81	F	西村 凧紗 [8] 86	
41	3462116	嶋村 咲穂 [15]	グリーンテニスプラザ					
49	3462136	西村 凧紗 [8]	アクロステニスアカデミー	D	西村 凧紗 [8] 85			
58	3462040	荒井 相奈	みんなのテニス					

E・Fの対戦敗者のランキング上位者から県定数補欠①②

**12歳以下 女子ダブルス**

出場枠 3 (定数2+配分1)

12	3462129	伊藤 千奈	与野テニスクラブ	A	伊藤.大月 83	3位決定戦
	3462213	大月 唯叶果	与野テニスクラブ			
17	3462116	嶋村 咲穂 [5]	グリーンテニスプラザ			
	3462016	濱野 紗凧	グリーンテニスプラザ			

Aの対戦敗者が県定数補欠①、QF敗者の中のランキング上位者が県定数補欠②



2024年埼玉県ジュニアテニス選手権大会

18歳以下 大会日程										
2024.2.20更新										
種目	日程	予選	本戦							
		3/9(土)	3/27(水)	3/28(木)	3/29(金)	3/30(土)	3/31(日)	4/1(月)	4/2(火)	4/5(金)
18歳以下 男子	単	天沼 1R 9:30 F 10:30		大宮 1R 10:00	大宮 2R 10:00	大宮 3R 10:00	大宮 QF 9:00	大宮 SF 9:00	大宮 F 9:00	大宮 予備日
	複	天沼 1R.F 12:30	大宮 1R 11:00		大宮 2R 12:00	大宮 QF 12:00	大宮	大宮 SF 11:30	大宮 F 11:30	大宮 予備日
18歳以下 女子	単			大宮 1R 11:30	大宮 2R 9:00	大宮 3R 9:00	大宮 QF 9:00	大宮 SF 9:00 順位戦 10:00	大宮 F 9:00	大宮 予備日
	複		大宮 1R 12:30		大宮 2R 11:00	大宮 QF 11:00	大宮	大宮 SF 11:30	大宮 F 11:30 順位戦 10:00	大宮 予備日

大宮 大宮第二公園 第1テニスコート(No.1~16)  
 天沼 さいたま市天沼テニス公園  
 川越 川越運動公園テニスコート

16歳以下 大会日程									
2024.2.20更新									
種目	日程	予選	本戦						
		3/9(土)	3/10(日)	3/27(水)	3/28(木)	3/31(日)	4/1(月)	4/2(火)	4/5(金)
16歳以下 男子	単	天沼 1R.F 10:30	川越 1R 9:00	大宮 2R 9:00	大宮 3R 9:00	大宮 QF 10:00 順位戦 9:00	大宮 SF 9:00	大宮 F 9:00	大宮 予備日
	複		川越 1R 12:00	大宮 2R 11:00		大宮 QF 11:30	大宮 SF 11:30	大宮 F 11:30 順位戦 10:00	大宮 予備日
16歳以下 女子	単		川越 1R 11:00	大宮 2R 10:00	大宮 3R 9:00	大宮 QF 10:00 順位戦 9:00	大宮 SF 9:00	大宮 F 9:00	大宮 予備日
	複		川越 1R 12:00			大宮 QF 11:30	大宮 SF 11:30	大宮 F 11:30	大宮 予備日

2024年埼玉県ジュニアテニス選手権大会

14歳以下 大会日程									
2024.2.20更新									
種目	日程	予選		本戦					
		3/2(土)	3/9(土)	3/10(日)	3/16(土)	3/17(日)	3/20(水)	3/23(土)	3/24(日)
14歳以下 男子	単	大宮 1R 10:00 F 11:30	大宮 1.2R 9:00		大宮 3R 9:00	大宮 QF 10:00	大宮 SF 9:00	大宮 F 9:00	大宮 予備日
	複			大宮 1R 9:00 2R 10:00	大宮 QF 11:30		大宮 SF 11:30	大宮 F 11:30 順位戦 10:00	大宮 予備日
14歳以下 女子	単		大宮 1R 10:00 2R 13:00		大宮 3R 9:00	大宮 QF 10:00 順位戦 11:30	大宮 SF 9:00 順位戦 10:00	大宮 F 9:00	大宮 予備日
	複			大宮 1R 9:00 2R 10:00	大宮 QF 11:30		大宮 SF 11:30	大宮 F 11:30 順位戦 10:00	大宮 予備日

大宮 大宮第二公園 第1テニスコート(No.1~16)

12歳以下 大会日程									
2024.2.20更新									
種目	日程	予選		本戦					
		3/2(土)	3/3(日)	3/10(日)	3/16(土)	3/17(日)	3/20(水)	3/23(土)	3/24(日)
12歳以下 男子	単	大宮 1R 9:00 F 10:00	大宮 1.2R 9:00		大宮 3R 10:00	大宮 QF 9:00 順位戦 11:30	大宮 SF 9:00	大宮 F 9:00	大宮
	複	大宮 F 13:00		大宮 1R 9:00 2R 11:30	大宮 QF 12:00		大宮 SF 11:30	大宮 F 11:30 順位戦 10:00	大宮 予備日
12歳以下 女子	単	大宮 F 14:00	大宮 1R 10:00 2R 13:00		大宮 3R 10:00	大宮 QF 9:00 順位戦 11:30	大宮 SF 9:00	大宮 F 9:00	大宮 予備日
	複			大宮 1R 9:00 2R 11:30	大宮 QF 12:00		大宮 SF 11:30	大宮 F 11:30 順位戦 10:00	大宮 予備日

## <大宮第二公園テニスコート>

所在地:さいたま市大宮区寿能町2-405

交通:東武野田線「大宮公園駅」下車 徒歩15分

\*大宮公園の駐車場は他の団体の大会や行事に使用されます。日によって混雑して駐車できないことがありますのでご注意ください。

\*12・14歳以下最終日の本部受付は、他大会同時開催のため、1番コートの横になります。



## 《大宮天沼テニス公園》

所在地:さいたま市大宮区天沼1-676-1

交通:「大宮駅」から東新井団地行き他芝川新橋下車 徒歩3分

新道經由に乗車の場合は自治医大医療センター下車 徒歩15分

\*駐車場の開門は8:00です。

**\*駐車場が狭いため、満車の場合には、駐車をご遠慮いただくことがあります。**



## 《川越運動公園》

所在地:川越市大字下老袋字清蔵野388-1

交通:JR川越線、東武東上線川越駅東口

または西武新宿線本川越駅より東武バス「川越運動公園行き」終点下車

またはバス「上尾駅行き」トワーム小江戸病院下車、徒歩10分



## ラッキールーザー優先順位表

(シングルの発表は8位までとします)

## 18歳以下 男子シングルス

ドローNo.	選手No.	氏名	所属	順位
25	3421486	倉部 和馬 [7]	川越東高校	1
12	3422969	川尻 皓太 [30]	大宮高校	2
53	3422237	山元 瑛太 [14]	ひばりヶ丘新豊テニスクラブ	3
62	3422592	速水 律樹	TC大井ファミリー	4
49	3421758	古川 夏生 [13]	川越東高校	5
17	3423333	沖山 昂樹 [5]	浦和学院高校	6
48	3422000	束田 悠輔 [19]	叡明高校	7
16	3421823	奈良 駿咲 [31]	東京農業大学第三高校	8

## 18歳以下 男子ダブルス

ドローNo.	選手No.	氏名	所属	順位
32	3423420	今井 ジョハン健太郎	越谷南高校	1
	3423410	平野 雄大 [10]	越谷南高校	
9	3423412	杉山 潤 [3]	伊奈学園総合高校	2
	3423194	蘇原 優翔	伊奈学園総合高校	
28	3422040	増田 隼人 [9]	伊奈学園総合高校	3
	3423210	松村 隼斗	伊奈学園総合高校	
21	3421406	村上 凜 [6]	伊奈学園総合高校	4
	3423200	森本 翔太郎	伊奈学園総合高校	

## 16歳以下 男子シングルス

ドローNo.	選手No.	氏名	所属	順位
29	3422303	藤田 湊 [8]	新座ローンテニスクラブ	1
28	3422961	村上 隼耶 [25]	Novice Tennis Team	2
17	3422352	徳世 悠人 [5]	東京農業大学第三高校	3
13	3422612	並木 琥人 [4]	新座ローンテニスクラブ	4
61	3423503	木村 颯海 [16]	シードテニスクラブ	5
52	3421981	古舘 知之 [21]	Novice Tennis Team	6
57	3423108	野田 陽太 [15]	三芳ジュニアテニスアカデミー	7
21	3421845	小林 駿大 [6]	F テニス	8

## 14歳以下 男子シングルス

ドローNo.	選手No.	氏名	所属	順位
8	3422876	相澤 拓己 [23]	みんなのテニス	1
16	3423071	川野 太誠 [22]	大熊テニスクラブ	2
52	3423017	真辺 亮佑 [27]	上尾テニスクラブ	3
33	3423252	後藤 快地 [9]	与野テニスクラブ	4
28	3423052	半田 陽輝 [18]	テニスゼロ浦和	5
24	3422880	大島 蒼也 [25]	Smile Tennis College	6
4	3422680	平田 悠 [17]	ひばりヶ丘新豊テニスクラブ	7
9	3423111	松本 陽翔 [3]	与野テニスクラブ	8

## 12歳以下 男子シングルス

ドローNo.	選手No.	氏名	所属	順位
55	3423230	小林 大知	Fテニス	1
64	3423399	松村 知信 [26]	グリーンテニスプラザ	2
5	3423474	大谷 拓真 [2]	SSTA	3
49	3423259	野村 琉惺 [13]	TC大井ファミリー	4
4	3423114	門屋 彰仁 [22]	与野テニスクラブ	5
16	3423260	野村 康惺 [20]	TC大井ファミリー	6
24	3422871	遊馬 照昌 [21]	ユートル庭球倶楽部	7
33	3423304	吉田 祐人 [9]	アクロステニスアカデミー	8

## 12歳以下 男子ダブルス

ドローNo.	選手No.	氏名	所属	順位
2	3423525	小嶋 志門	西武ドームテニスコート	1
	3423543	山本 航大	西武ドームテニスコート	
4	3423512	水上 瑛登	ひばりヶ丘新豊テニスクラブ	2
	3423521	黒田 龍之介	TAK	

## 12歳以下 女子シングルス

ドローNo.	選手No.	氏名	所属	順位
1	3462298	澤田 奈波 [1]	SYT月見野テニススクール	1
6	3462320	安藤 涼花	ひばりヶ丘新豊テニスクラブ	2
4	3462317	大曲 真央	H.Y.S	3
10	3462328	岩村 蓼花	埼玉県テニス協会	4
12	3462319	末次 由果	シードテニスクラブ	5
7	3462313	高橋 実佑	埼玉県テニス協会	6

# 2024年埼玉県ジュニアテニス選手権大会 兼 関東ジュニアテニス選手権大会予選会

## BS 18

日付  
02 3 - 02 4 2024

郡市区町村  
さいたま市大宮区寿能町, JPN

Website

印刷済: 2024/03/09 19:09:29

選手登録番号	St.	所属団体	郡市区町村	Round 1	Round 2	Round 3	Quarterfinals	Semifinals	Final
1	M130377		浦和麗明高校	3420308	宮川 侑士 [1]				
2	M130737	Q	春日部高校	3421941	三木 尚輔				
3	M691669		浦和学院高校	3422242	長谷川 慎				
4	M130372		STMテニスパーク所沢	3421553	翠篠野 慎吾				
5	M130291		川越東高校	3421456	芦田 遼平				
6	M130270		Smile Tennis College	3421363	松本 忠邦				
7	M708361	Q	ALWAYS TENNIS SCHOOL	3422003	近藤 兼叶				
8	M130295		浦和学院高校	3420433	星野 澧太 [15]				
9	M130846		浦和麗明高校	3420447	猪俣 有 [12]				
10	M130879		川越東高校	3421451	宮坂 海莉				
11	M131307	Q	STMテニスパーク所沢	3422190	川俣 城				
12	M130710	Q	与野テニスクラブ	3421557	須藤 佑啓				
13	M130409	Q	東京農業大学第三高校	3421073	菊池 広翔				
14	M130266		STMテニスパーク所沢	3421081	田沼 蒼空				
15	M130215		立教新座高校	3420862	上山 湊平				
16	M130331		シードテニスクラブ	3421032	吉田 琳 [6]				
17	M130272		浦和麗明高校	3420966	内田 弘心 [4]				
18	M130950		叡明高校	3420967	梅津 裕爾				
19	M130427		川越東高校	3421364	鳥山 騎世				
20	M693878		慶應義塾志木高校	3422643	菅 修一朗				
21	M130410	Q	東京農業大学第三高校	3421250	逸見 唯斗				
22	M130877		越谷南高校	3422659	名生 大和				
23	M146679		叡明高校	3423354	塩川 陽大				
24	M130543		浦和麗明高校	3423122	松永 順平 [16]				
25	M130743		浦和学院高校	3420999	高野 薫人 [11]				
26	M139063		浦和学院高校	3423339	小松崎 虹希				
27	M130205		西武学園文理高校	3421578	鈴木 創太				
28	M130583		STMテニスパーク所沢	3421550	中林 勇平				
29	M130308		川越東高校	3421135	小笠原 湊				
30	M130477	Q	東京農業大学第三高校	3420997	大川 陽樹				
31	M155595	Q	越谷南高校	3422650	西原 拓				
32	M130216		レイムテニスセンター	3421376	篠崎 勇仁 [7]				
33	M130322		レイムテニスセンター	3420870	藤崎 幹大 [5]				
34	M130567		リトルプリンステニスクラブ	3420953	三田 悠里				
35	M130388		川越東高校	3421566	吉田 圭太				
36	M704853		Smile Tennis College	3421296	青柳 太星				
37	M711996	Q	東京農業大学第三高校	3422434	権田 竣				
38	M704204	Q	レイムテニスセンター	3422288	小林 海瑠				
39	M130317	Q	川越東高校	3420974	北村 慧				
40	M154151		浦和学院高校	3423328	荒地 奨 [9]				
41	M132305		新座ローンテニスクラブ	3422702	山口 海翔 [14]				
42	M691067		昌平高校	3421466	菅野 陽				
43	M132273		浦和麗明高校	3423501	金川 桂斗				
44	M130538		川越東高校	3420512	大出 司				
45	M690256		昌平高校	3422334	白石 夏輝				
46	M706714	Q	浦和学院高校	3423321	荒牧 貴志				
47	M128642	Q	立教新座高校	3423411	篠浦 憲哉				
48	M132596		浦和学院高校	3423124	柳澤 春琉 [3]				
49	M132218		浦和学院高校	3423325	水谷 大軌 [8]				
50	M130214		立教新座高校	3420863	上山 峻平				
51	M130553		叡明高校	3421492	堀 耀太				
52	M132161	Q	立教新座高校	3422791	堂元 瑛貴				
53	M130476		川越東高校	3421069	坂田 悠斗				
54	M692801		埼玉平成高校	3422550	立石 健太				
55	M701153		上尾テニスクラブ	3422651	長澤 陽葵				
56	M129646		グリーンテニスプラザ	3423517	岩沢 隼 [10]				
57	M131187		浦和学院高校	3421971	田中 亮 [13]				
58	M130447		STMテニスパーク所沢	3421577	五反田 光稀				
59	M690877	Q	叡明高校	3422290	木村 悠翔				
60	M130587		東京農業大学第三高校	3421183	高橋 大樹				
61	M693780		レイムテニスセンター	3422318	百瀬 裕輝				
62	M130471	Q	越谷南高校	3423170	小野澤 悠				
63	M134525		グリーンテニスプラザ	3420499	及川 朝生				
64	M130782		レイムテニスセンター	3421143	佐藤 怜 [2]				

#	シード選手	#	ラッキーローザー	Replacing	📅-日時
1	宮川 侑士	9	荒地 奨	1 倉部 和馬	07 2 2024 13:55
2	佐藤 怜	10	岩沢 隼	2 川尻 皓太	Last Direct Acceptance
3	柳澤 春琉	11	高野 薫人	3 山元 瑛太	📅-立会い
4	内田 弘心	12	猪俣 有	4 速水 律樹	
5	藤崎 幹大	13	田中 亮	5 古川 夏生	署名
6	吉田 琳	14	山口 海翔	6 沖山 昂輔	
7	篠崎 勇仁	15	星野 澧太	7 東田 悠輔	
8	水谷 大軌	16	松永 順平	8 奈良 駿咲	松下 広子

# 2024年埼玉県ジュニアテニス選手権大会 兼 関東ジュニアテニス選手権大会予選会

BD 18

日付  
02 3 - 02 4 2024

郡市区町村  
さいたま市大宮区寿能町, JPN

Website

印刷済: 2024/03/09 19:09:29

選手登録番号	St.	所属団体	郡市区町村	Round 1	Round 2	Quarterfinals	Semifinals	Final
1		浦和麗明高校	3420966	内田 弘心 [1]				
		浦和麗明高校	3420308	宮川 侑士				
2		川越東高校	3420974	北村 慧				
		川越東高校	3421758	古川 夏生				
3		叡明高校	3421492	堀 耀太				
		叡明高校	3420967	梅津 裕爾				
4		STMテニスパーク所沢	3421081	田沼 蒼空				
		STMテニスパーク所沢	3421553	翠篠野 慎吾				
5		浦和学院高校	3423328	荒地 奨				
		浦和学院高校	3422242	長谷川 慎				
6	Q	浦和学院高校	3421971	田中 亮				
		浦和学院高校	3420999	高野 宣人				
7	Q	叡明高校	3421014	佐藤 心				
		叡明高校	3422290	木村 悠翔				
8		川越東高校	3421566	吉田 圭太 [8]				
		川越東高校	3420512	大出 司				
9		立教新座高校	3420863	上山 峻平 [4]				
		立教新座高校	3420862	上山 凌平				
10		川越東高校	3421069	坂田 悠斗				
		川越東高校	3421364	鳥山 騎世				
11		越谷南高校	3422659	名生 大和				
		越谷南高校	3421580	石丸 咲哉				
12		青木中学校	3422726	島田 瑛己				
		叡明高校	3421950	島田 龍世				
13		東京農業大学第三高校	3421073	菊池 広翔				
		浦和麗明高校	3423501	金川 桂斗				
14		浦和麗明高校	3423122	松永 順平				
		東京農業大学第三高校	3421183	高橋 大樹				
15	Q	浦和学院高校	3423132	山田 稔惺				
		浦和学院高校	3423333	沖山 昂樹				
16		グリーンテニスプラザ	3420499	及川 朝生 [6]				
		グリーンテニスプラザ	3423517	岩沢 隼				
17		シードテニスクラブ	3421032	吉田 琳 [7]				
		レイムテニスセンター	3420870	藤崎 幹大				
18		川越東高校	3421486	倉部 和馬				
		川越東高校	3421135	小笠原 湊				
19		埼玉平成高校	3423176	石川 拓実				
		埼玉平成高校	3422550	立石 健太				
20		慶應義塾志木高校	3423219	庄司 廉太郎				
		慶應義塾志木高校	3422643	菅 修一朗				
21	Q	越谷南高校	3423170	小野澤 悠				
		越谷南高校	3422650	西原 拓				
22	Q	越谷南高校	3423419	山口 裕平				
		越谷南高校	3423184	林 健太				
23	Q	越谷南高校	3423156	兵藤 巧望				
		越谷南高校	3423422	島田 蒼太				
24		レイムテニスセンター	3421143	佐藤 怜 [3]				
		レイムテニスセンター	3421376	篠崎 勇仁				
25		浦和学院高校	3420433	星野 蓮太 [5]				
		浦和麗明高校	3420447	猪俣 有				
26		立教新座高校	3422791	堂元 瑛貴				
		新座ローンテニスクラブ	3422702	山口 海翔				
27	Q	レイムテニスセンター	3422288	小林 海瑠				
		大宮高校	3422969	川尻 皓太				
28	Q	伊奈学園総合高校	3422433	粕谷 真夢				
		伊奈学園総合高校	3423196	高瀬 駿				
29		川越東高校	3421451	宮坂 海莉				
		川越東高校	3421456	芦田 遼平				
30		浦和学院高校	3423339	小松崎 虹希				
		浦和学院高校	3423321	荒牧 貴志				
31		叡明高校	3423354	塩川 陽大				
		昌平高校	3421466	菅野 陽				
32		浦和学院高校	3423124	柳澤 春琉 [2]				
		浦和学院高校	3423325	水谷 大軌				

#	シード選手	#	ラッキールーザー	Replacing	📅-日時
1	内田 弘心	5	星野 蓮太	1 今井 ジョハン健太郎	07 2 2024 12:55
	宮川 侑士		猪俣 有	平野 雄大	Last Direct Acceptance
2	柳澤 春琉	6	及川 朝生	2 杉山 潤	📅-立会い
	水谷 大軌		岩沢 隼	蘇原 優翔	
3	佐藤 怜	7	吉田 琳	3 増田 隼人	署名
	篠崎 勇仁		藤崎 幹大	松村 隼斗	
4	上山 峻平	8	吉田 圭太	4 村上 凜	
	上山 凌平		大出 司	森本 翔太郎	松下 広子



# 2024年埼玉県ジュニアテニス選手権大会 兼 関東ジュニアテニス選手権大会予選会

## GS 18

日付  
02 3 - 02 4 2024

郡市区町村  
さいたま市大宮区寿能町, JPN

Website

印刷済: 2024/02/11 21:16:40

選手登録番号	St.	所属団体	郡市町村	Round 1	Round 2	Round 3	Quarterfinals	Semifinals	Final
1	F691060		シードテニスクラブ	3461879	アレン ハンナ [1]				
2					Bye	アレン ハンナ [1]			
3	F711804	岩槻高校	3462221	高松 わかな					
4	F147037	東京農業大学第三高校	3461784	泉 蓮花					
5	F130843	浦和学院高校	3461466	吉田 ひなの					
6	F130886	東京農業大学第三高校	3461307	福田 美亜					
7	F711985	越谷南高校	3462283	小田 咲良					
8	F130391	浦和学院高校	3462158	大川 あい [14]					
9	F130479	秀明英光高校	3461456	大河原 彰 [11]					
10	F711790	西武ドームテニスコート	3462315	稲井 彩乃					
11	F130610	浦和学院高校	3461631	前田 成美					
12	F711681	草加南高校	3462259	野矢 陽菜					
13	F711991	越谷南高校	3462176	佐藤 優愛					
14	F701108	越谷南高校	3461787	米井 ひの					
15	F130389	H.Y.S	3461348	厚木 桜花					
16	F130826	レイムテニスセンター	3461522	池羽 真菜 [7]					
17	F130330	リトルプリンステニスクラブ	3461281	吉岡 里菜 [4]					
18					Bye	吉岡 里菜 [4]			
19	F130761	浦和学院高校	3461657	小佐々 仁愛					
20	F691562	埼玉栄高校	3461790	伊東 莉瑚					
21	F130935	正智深谷高校	3462238	渡邊 実耶					
22	F711808	岩槻高校	3462167	飯塚 穂花					
23	F701159	ひばりヶ丘新豊テニスクラブ	3461900	島崎 真弥風					
24	F130598	レイムテニスセンター	3461651	森田 陽菜子 [13]					
25	F130859	与野テニスクラブ	3461420	弓削田 きらら [9]					
26	F130903	石井真テニスアカデミー	3460951	若月 真愛					
27	F708567	レイムテニスセンター	3462003	古巣 真帆					
28	F690703	西武ドームテニスコート	3462216	吉田 優奈					
29	F711810	岩槻高校	3462169	野妻 奈月					
30	F711806	埼玉栄高校	3462184	新井 千尋					
31	F138222	テニスクラブNASこしがや	3461796	佐藤 佳奈					
32	F154563	シードテニスクラブ	3461647	宮脇 瑠璃芭 [8]					
33	F130431	H.Y.S	3461654	渡辺 ほのみ [5]					
34					Bye	渡辺 ほのみ [5]			
35	F711982	越谷南高校	3462178	矢谷 妃莉					
36	F143469	川越女子高校	3461686	井上 心結					
37	F711999	浦和学院高校	3462231	齋藤 杏珠					
38	F711998	越谷南高校	3462002	青木 美波					
39	F701313	越谷南高校	3462028	鈴木 蒼波					
40	F130302	浦和学院高校	3461286	中務 亜子 [10]					
41	F130495	浦和学院高校	3461089	地田 葵 [15]					
42	F711807	岩槻高校	3462171	酒井 彩乃					
43	F711809	岩槻高校	3462166	見上 碧音					
44	F712048	独協埼玉高校	3462198	中村 文香					
45	F711992	越谷南高校	3462281	石橋 彩羅					
46	F138249	浦和学院高校	3461786	今成 琴和					
47					Bye				
48	F130213	H.Y.S	3461552	沢代 楓音 [3]					
49	F130418	Smile Tennis College	3461408	瀬尾 朱里 [6]					
50					Bye	瀬尾 朱里 [6]			
51	F711811	岩槻高校	3462170	野原 真緒					
52	F706883	越谷南高校	3462174	森 未菜美					
53	F147038	東京農業大学第三高校	3461785	関口 遥妃					
54	F130198	西武ドームテニスコート	3462045	結城 桜彩					
55	F711995	越谷南高校	3462177	関口 あさひ					
56	F130828	ソミュールテニスアカデミー	3461507	山田 風紗 [12]					
57	F130918	Fテニス	3461639	柴崎 ハル [16]					
58	F708362	アクティブテニス幸手	3462148	紙谷 亜彩未					
59	F130432	埼玉平成高校	3461438	中田 瑞歩					
60	F701106	浦和学院高校	3461953	森田 七風					
61	F691427	三芳ジュニアテニスアカデミー	3461919	池元 彩葉					
62	F130357	東京農業大学第三高校	3461629	江原 優花					
63					Bye				
64	F130446	グリーンテニスプラザ	3461246	市岡 梓奈 [2]					

#	シード選手	#	補欠	Replacing	📅-日時
1	アレン ハンナ	9	弓削田 きらら		07 2 2024 12:55
2	市岡 梓奈	10	中務 亜子		Last Direct Acceptance
3	沢代 楓音	11	大河原 彰		📅-立会い
4	吉岡 里菜	12	山田 風紗		
5	渡辺 ほのみ	13	森田 陽菜子		署名
6	瀬尾 朱里	14	大川 あい		
7	池羽 真菜	15	地田 葵		
8	宮脇 瑠璃芭	16	柴崎 ハル		松下 広子

# 2024年埼玉県ジュニアテニス選手権大会 兼 関東ジュニアテニス選手権大会予選会

GD 18

日付  
02 3 - 02 4 2024

郡市区町村  
さいたま市大宮区寿能町, JPN

Website

印刷済: 2024/02/11 21:16:40

選手登録番号	St.	所属団体	郡市区町村	Round 1	Round 2	Quarterfinals	Semifinals	Final
1	F691060 F154563	シードテニスクラブ シードテニスクラブ	3461879 3461647	アレン ハンナ [1] 宮脇 瑠璃芭	アレン ハンナ [1] 宮脇 瑠璃芭			
2				Bye				
3	F711813 F711807	岩槻高校 岩槻高校	3462173 3462171	宮島 結愛 酒井 彩乃				
4	F711982 F711992	越谷南高校 越谷南高校	3462178 3462281	矢谷 妃莉 石橋 彩羅				
5	F711991 F706883	越谷南高校 越谷南高校	3462176 3462174	佐藤 優愛 森 未菜美				
6	F130610 F711999	浦和学院高校 浦和学院高校	3461631 3462231	前田 成美 齋藤 杏珠				
7	F711808 F711804	岩槻高校 岩槻高校	3462167 3462221	飯塚 穂花 高松 わかな				
8	F130761 F701159	浦和学院高校 ひばりヶ丘新豊テニスクラブ	3461657 3461900	小佐々 仁愛 [8] 島崎 真弥風				
9	F130302 F130418	浦和学院高校 Smile Tennis College	3461286 3461408	中務 亜子 [4] 瀬尾 朱里	中務 亜子 [4] 瀬尾 朱里			
10				Bye				
11	F123632 F130479	与野テニスクラブ 秀明英光高校	3462128 3461456	内城 佳子 大河原 彩				
12	F711994 F711825	川口北高校 川口北高校	3462322 3462321	佐藤 遥 野内 夕莉				
13	F143469 F130357	川越女子高校 東京農業大学第三高校	3461686 3461629	井上 心結 江原 優花				
14	F138249 F701106	浦和学院高校 浦和学院高校	3461786 3461953	今成 琴和 森田 七風				
15	F691886 F130903	ALWAYS TENNIS SCHOOL 石井真テニスアカデミー	3461825 3460951	吉田 優衣 若月 真愛				
16	F130330 F130859	リトルプリンステニスクラブ 与野テニスクラブ	3461281 3461420	吉岡 里菜 [6] 弓削田 きらら				
17	F130828 F130598	ソミュールテニスアカデミー レイムテニスセンター	3461507 3461651	山田 凧紗 [5] 森田 陽菜子	山田 凧紗 [5] 森田 陽菜子			
18				Bye				
19	F706774 F711995	越谷南高校 越谷南高校	3462175 3462177	田上 彩美 関口 あさひ				
20	F712006 F712007	浦和明の星女子高校 浦和明の星女子高校	3462325 3462324	剣持 菜々子 大塚 莉奈				
21	F130935 F130886	正智深谷高校 東京農業大学第三高校	3462238 3461307	渡邊 実耶 福田 美亜				
22	F711809 F711811	岩槻高校 岩槻高校	3462166 3462170	見上 碧音 野原 真緒				
23				Bye				
24	F130495 F130391	浦和学院高校 浦和学院高校	3461089 3462158	地田 葵 [3] 大川 あい	地田 葵 [3] 大川 あい			
25	F130918 F130431	Fテニス H.Y.S	3461639 3461654	柴崎 ハル [7] 渡辺 ほのみ				
26	F708567 F711806	レイムテニスセンター 埼玉栄高校	3462003 3462184	古巣 真帆 新井 千尋				
27	F147037 F147038	東京農業大学第三高校 東京農業大学第三高校	3461784 3461785	泉 蓮花 関口 遥妃				
28	F130389 F130843	H.Y.S 浦和学院高校	3461348 3461466	厚木 桜花 吉田 ひなの				
29	F701108 F701313	越谷南高校 越谷南高校	3461787 3462028	米井 ひの 鈴木 蒼波				
30	F711985 F711998	越谷南高校 越谷南高校	3462283 3462002	小田 咲良 青木 美波				
31				Bye				
32	F130446 F130826	グリーンテニスプラザ レイムテニスセンター	3461246 3461522	市岡 梓奈 [2] 池羽 真菜	市岡 梓奈 [2] 池羽 真菜			

#	シード選手	#	補欠	Replacing	FPO-日時
1	アレン ハンナ 宮脇 瑠璃芭	5	山田 凧紗 森田 陽菜子		07 2 2024 12:54 Last Direct Acceptance
2	市岡 梓奈 池羽 真菜	6	吉岡 里菜 弓削田 きらら		FPO-立会い
3	地田 葵 大川 あい	7	柴崎 ハル 渡辺 ほのみ		署名
4	中務 亜子 瀬尾 朱里	8	小佐々 仁愛 島崎 真弥風		松下 広子

# 2024年埼玉県ジュニアテニス選手権大会 兼 関東ジュニアテニス選手権大会予選会

## BS 16

日付  
02 3 - 02 4 2024

郡市区町村  
さいたま市大宮区寿能町, JPN

Website

印刷済: 2024/03/10 17:46:44

選手登録番号	St.	所属団体	郡市区町村	Round 1	Round 2	Round 3	Quarterfinals	Semifinals	Final
1	M143473		グリーンテニスプラザ	3421855	奈良 恒輝 [1]				
2	M705959	Q	ジョイナステニスアカデミー	3422894	酒井 侑希	奈良 恒輝 [1]			
3	M708351	Q	城北埼玉中学校	3423286	酒本 逸生	8-0			
4	M130815		むさしの村ローンテニスクラブ	3421564	梅木 綸太郎	梅木 綸太郎			
5	M691658	Q	新座ローンテニスクラブ	3422609	桜井 風人	8-1			
6	M708022	Q	上尾テニスクラブ	3423136	永井 今生	永井 今生			
7	M165869		新座ローンテニスクラブ	3423013	赤本 大地	8-6			
8	M130821		グリーンテニスプラザ	3421946	遠藤 礼 [16]	遠藤 礼 [16]			
9	M130376		与野テニスクラブ	3421488	関根 悠大 [10]	8-1			
10	M708531		上尾テニスクラブ	3423020	三浦 銀斗	関根 悠大 [10]			
11	M130937		LWAYS TENNIS SCHOOL	3421923	宮田 尊琉	8-0			
12	M154559		Fテニス	3422362	北村 晋次朗	宮田 尊琉			
13	M707487	Q	LWAYS TENNIS SCHOOL	3423090	白石 良太	8-2			
14	M691563		新座ローンテニスクラブ	3422613	阿南 遼介	阿南 遼介			
15	M691793	Q	Fテニス	3422383	長竹 修佑	8-6			
16	M147646		新座ローンテニスクラブ	3421724	羽生田 琉碧 [5]	羽生田 琉碧 [5]			
17	M130639		新座ローンテニスクラブ	3421029	永井 蒼大 [3]	8-1			
18	M703936	Q	青木中学校	3423046	水野 然太	永井 蒼大 [3]			
19	M690842		三芳ジュニアテニスアカデミー	3422368	井上 和真	8-1			
20	M130735		与野テニスクラブ	3421870	河村 柚希	河村 柚希			
21	M130752		Fテニス	3420983	伊沢 大貴	8-3			
22	M692085		アクロステニスアカデミー	3422665	光山 零加	伊沢 大貴			
23	M691105		H.Y.S	3423032	高柳 悠和	8-4			
24	M154564		レイムテニスセンター	3422330	鈴木 龍之介 [15]	鈴木 龍之介 [15]			
25	M131432		与野テニスクラブ	3422693	泉 大夢 [9]	8-4			
26	M692841	Q	SSTA	3423235	後藤 蒼空	泉 大夢 [9]			
27	M709044		浦和学院高校	3423264	鹿渡 龍之介	8-0			
28	M131350	Q	東京農業大学第三高校	3422092	広見 海	鹿渡 龍之介			
29	M708349	Q	城北埼玉中学校	3423287	佐藤 千紜	8-6			
30	M141751		新座ローンテニスクラブ	3421987	木村 莉仁	木村 莉仁			
31	M691411		上尾テニスクラブ	3422378	池田 悠真	8-0			
32	M130536		SYT月見野テニススクール	3421849	中島 辰喜 [8]	中島 辰喜 [8]			
33	M130780		むさしの村ローンテニスクラブ	3421442	江原 叶碧 [6]	8-1			
34	M704200		アクロステニスアカデミー	3422877	白金 俊	江原 叶碧 [6]			
35	M704859	Q	川越東高校	3421968	薮島 青空	8-2			
36	M131188	Q	ITDアカデミー	3421972	田中 慶	田中 慶			
37	M130366		SSTA	3423117	大砂 駿	8-3			
38	M130947		むさしの村ローンテニスクラブ	3421911	滝口 哉人	大砂 駿			
39	M691888	Q	SYT月見野テニススクール	3421983	石橋 陽翔	8-0			
40	M130692		レイムテニスセンター	3421517	桑原 颯志 [12]	桑原 颯志 [12]			
41	M150387		レイムテニスセンター	3421927	白川 径 [14]	8-1			
42	M691270		東京農業大学第三高校	3422353	徳世 健人	白川 径 [14]			
43	M130474		浦和学院高校	3421427	西嶋 凜央翔	8-2			
44	M130932		ITDアカデミー	3421960	斎藤 旺汰	西嶋 凜央翔			
45	M153768		SYT月見野テニススクール	3421975	室園 和真	8-2			
46	M130316		上尾テニスクラブ	3421692	荻原 真司	荻原 真司			
47	M141749		浦和学院高校	3421993	五十嵐 直隆	8-5			
48	M132309		新座ローンテニスクラブ	3422700	ユリツァ 志門 [4]	ユリツァ 志門 [4]			
49	M130814		レイムテニスセンター	3421943	石田 悠人 [7]	8-2			
50	M130260		戸田東中学校	3421062	大谷 侑己	石田 悠人 [7]			
51	M130433		TC大井ファミリー	3421503	中田 譲樹	8-2			
52	M701587		Smile Tennis College	3422854	福井 正裕	福井 正裕			
53	M701820		STMテニスパーク所沢	3422355	鰐川 翔太	8-5			
54	M156118		TC大井ファミリー	3422426	小野沢 賢太	鰐川 翔太			
55	M130769		浦和学院高校	3420913	渡部 寛大	8-0			
56	M130806		SSTA	3423238	田口 創梧 [11]	渡部 寛大			
57	M130763		レイムテニスセンター	3421880	永田 圭 [13]	8-3			
58	M701109	Q	TC大井ファミリー	3422583	深山 権侖	永田 圭 [13]			
59	M150338		シードテニスクラブ	3422343	森 泰世	8-2			
60	M130749	Q	むさしの村ローンテニスクラブ	3420961	遠藤 惺斗	森 泰世			
61	M704210		アクロステニスアカデミー	3423059	黒澤 優太	8-1			
62	M707486	Q	LWAYS TENNIS SCHOOL	3423089	白石 雄太	白石 雄太			
63	M701158		STMテニスパーク所沢	3423281	中村 昊翔	8-2			
64	M130356		レイムテニスセンター	3421834	川岸 龍太 [2]	川岸 龍太 [2]			

#	シード選手	#	ラッキールーザー	Replacing	📅 日時
1	奈良 恒輝	9	泉 大夢		07 2 2024 13:48
2	川岸 龍太	10	関根 悠大		Last Direct Acceptance
3	永井 蒼大	11	田口 創梧		📅 立会い
4	ユリツァ 志門	12	桑原 颯志		
5	羽生田 琉碧	13	永田 圭		署名
6	江原 叶碧	14	白川 径		
7	石田 悠人	15	鈴木 龍之介		
8	中島 辰喜	16	遠藤 礼		松下 広子

# 2024年埼玉県ジュニアテニス選手権大会 兼 関東ジュニアテニス選手権大会予選会

BD 16

日付  
02 3 - 02 4 2024

郡市区町村  
さいたま市大宮区寿能町, JPN

Website

印刷済: 2024/03/10 17:46:44

選手登録番号	St.	所属団体	郡市町村	Round 1	Round 2	Quarterfinals	Semifinals	Final
1	M132309 M147646	新座ローンテニスクラブ 新座ローンテニスクラブ	3422700 3421724	ユリツァ 志門 [1] 羽生田 琉碧	ユリツァ 志門 [1] 羽生田 琉碧			
2				Bye				
3	M708349 M708351	城北埼玉中学校 城北埼玉中学校	3423287 3423286	佐藤 千紘 酒本 逸生	白石 良太 白石 雄太			
4	M707487 M707486	ALWAYS TENNIS SCHOOL ALWAYS TENNIS SCHOOL	3423090 3423089	白石 良太 白石 雄太	8-3			
5	M701587 M130474	Smile Tennis College 浦和学院高校	3422854 3421427	福井 正裕 西嶋 凜央翔	福井 正裕 西嶋 凜央翔			
6	M130433 M691271	TC大井ファミリー 東京農業大学第三高校	3421503 3422352	中田 譲樹 徳世 悠人	8-3			
7	M131432 M130376	与野テニスクラブ 与野テニスクラブ	3422693 3421488	泉 大夢 関根 悠大	奈良 恒輝 [6] 桑原 颯志			
8	M143473 M130692	グリーンテニスプラザ レイムテニスセンター	3421855 3421517	奈良 恒輝 [6] 桑原 颯志	8-3			
9	M130356 M130780	レイムテニスセンター むさしの村ローンテニスクラブ	3421834 3421442	川岸 龍太 [3] 江原 叶碧	川岸 龍太 [3] 江原 叶碧			
10	M130752 M130735	Fテニス 与野テニスクラブ	3420983 3421870	伊沢 大貴 河村 柚希	8-2			
11	M711796 M711997	NSKジュニアクラブ NSKジュニアクラブ	3423536 3423538	三浦 悠安 白鳥 翔大	後藤 蒼空 飯島 遼			
12	M692841 M154792	SSTA テニスハウスfun	3423235 3421901	後藤 蒼空 飯島 遼	8-2			
13	M712142 M182839	立教新座中学校 立教新座中学校	3423450 3423214	吉澤 遼人 瀧澤 佑真	広見 海 徳世 健人			
14	M131350 M691270	東京農業大学第三高校 東京農業大学第三高校	3422092 3422353	広見 海 徳世 健人	8-4			
15	M704200 M130821	アクロステニスアカデミー グリーンテニスプラザ	3422877 3421946	白金 俊 遠藤 礼	渡部 寛大 [7] 石田 悠人			
16	M130769 M130814	浦和学院高校 レイムテニスセンター	3420913 3421943	渡部 寛大 [7] 石田 悠人	8-1			
17	M130366 M130806	SSTA SSTA	3423117 3423238	大砂 駿 [5] 田口 創梧	大砂 駿 [5] 田口 創梧			
18	M691888 M691563	SYT月見野テニススクール 新座ローンテニスクラブ	3421983 3422613	石橋 陽翔 阿南 遼介	8-0			
19	M130932 M130763	ITDアカデミー レイムテニスセンター	3421960 3421880	斎藤 旺汰 永田 圭	斎藤 旺汰 永田 圭			
20	M690842 M706727	三芳ジュニアテニスアカデミー 三芳ジュニアテニスアカデミー	3422368 3423108	井上 和真 野田 陽太	8-2			
21	M691663 M691658	新座ローンテニスクラブ 新座ローンテニスクラブ	3422612 3422609	並木 琥ひ人 桜井 風人	梅木 綸太郎 田中 慶			
22	M130815 M131188	むさしの村ローンテニスクラブ ITDアカデミー	3421564 3421972	梅木 綸太郎 田中 慶	8-1			
23	M150338 M701820	シードテニスクラブ STMテニスパーク所沢	3422343 3422355	森 泰世 鱒川 翔太	中島 辰喜 [4] 永井 蒼大			
24	M130536 M130639	SYT月見野テニススクール 新座ローンテニスクラブ	3421849 3421029	中島 辰喜 [4] 永井 蒼大	8-6			
25	M141749 M154564	浦和学院高校 レイムテニスセンター	3421993 3422330	五十嵐 直隆 [8] 鈴木 龍之介	五十嵐 直隆 [8] 鈴木 龍之介			
26	M153768 M141751	SYT月見野テニススクール 新座ローンテニスクラブ	3421975 3421987	室園 和真 木村 莉仁	8-1			
27	M150383 M165869	新座ローンテニスクラブ 新座ローンテニスクラブ	3422303 3423013	藤田 湊 赤本 大地	藤田 湊 赤本 大地			
28	M130910 M703936	レイムテニスセンター 青木中学校	3421926 3423046	森口 尚吾 水野 然太	8-1			
29	M708531 M691411	上尾テニスクラブ 上尾テニスクラブ	3423020 3422378	三浦 銀斗 池田 悠真	宮田 尊琉 福島 慧			
30	M130937 M711677	ALWAYS TENNIS SCHOOL ALWAYS TENNIS SCHOOL	3421923 3423355	宮田 尊琉 福島 慧	8-3			
31				Bye	白川 径 [2]			
32	M150387 M130316	レイムテニスセンター 上尾テニスクラブ	3421927 3421692	白川 径 [2] 荻原 真司	荻原 真司			

#	シード選手	#	補欠	Replacing	📅 日時
1	ユリツァ 志門 羽生田 琉碧	5	大砂 駿 田口 創梧		07 2 2024 12:56
2	白川 径 荻原 真司	6	奈良 恒輝 桑原 颯志		Last Direct Acceptance
3	川岸 龍太 江原 叶碧	7	渡部 寛大 石田 悠人		📅 立会い
4	中島 辰喜 永井 蒼大	8	五十嵐 直隆 鈴木 龍之介		署名
					松下 広子

# 2024年埼玉県ジュニアテニス選手権大会 兼 関東ジュニアテニス選手権大会予選会

## GS 16

日付  
02 3 - 02 4 2024

郡市区町村  
さいたま市大宮区寿能町, JPN

Website

印刷済: 2024/03/10 17:46:44

選手登録番号	St.	所属団体	郡市区町村	Round 1	Round 2	Round 3	Quarterfinals	Semifinals	Final
1	F690856		グリーンテニスプラザ	3461704	石井 心菜 [1]				
2				Bye	石井 心菜 [1]				
3	F154648	グリーンテニスプラザ	3461812	富澤 らん	富澤 らん				
4	F130392	浦和学院高校	3461548	石井 心実	8-3				
5				Bye	浅海 瑛美				
6	F692987	新座ローンテニスクラブ	3461943	浅海 瑛美	浅海 瑛美				
7				Bye	相馬 葵 [16]				
8	F691415	Fテニス	3461918	相馬 葵 [16]	相馬 葵 [16]				
9	F154647	シードテニスクラブ	3461716	武田 紗弥 [12]	武田 紗弥 [12]				
10				Bye	武田 紗弥 [12]				
11	F130924	Smile Tennis College	3461675	折原 若奈	折原 若奈				
12	F691896	リトルプリンステニスクラブ	3461887	中川 柚奈	8-1				
13	F143472	レイムテニスセンター	3461798	園田 美月	園田 美月				
14	F701903	西武ドームテニスコート	3462039	領家 夏海	8-2				
15				Bye	塚本 彩日 [7]				
16	F130294	SYT月見野テニススクール	3461640	塚本 彩日 [7]	塚本 彩日 [7]				
17	F130638	アクロステニスアカデミー	3461330	大滝 莉央 [3]	大滝 莉央 [3]				
18				Bye	大滝 莉央 [3]				
19	F693655	シードテニスクラブ	3461978	草野 未来	草野 未来				
20	F692086	T tennis academy	3462310	近藤 梨世	8-1				
21				Bye	清水 真衣				
22	F693835	上尾テニスクラブ	3461767	清水 真衣	清水 真衣				
23				Bye	岡部 桃華 [15]				
24	F147063	T tennis academy	3461797	岡部 桃華 [15]	岡部 桃華 [15]				
25	F130530	H.Y.S	3461649	大越 理紗 [10]	大越 理紗 [10]				
26				Bye	大越 理紗 [10]				
27	F150374	ソミュールテニスアカデミー	3461706	山田 明璃	山田 明璃				
28	F691895	リトルプリンステニスクラブ	3461888	中川 林檎	8-0				
29	F693040	新座ローンテニスクラブ	3461932	小幡 愛莉	吉井 美羽				
30	F691891	H.Y.S	3461906	吉井 美羽	8-2				
31				Bye	橋本 結衣 [8]				
32	F153766	Team Satellite さくら野火止	3461818	橋本 結衣 [8]	橋本 結衣 [8]				
33	F143470	Team Satellite さくら野火止	3461695	三枝 夏子 [6]	三枝 夏子 [6]				
34				Bye	三枝 夏子 [6]				
35	F155575	杉戸町立杉戸中学校	3461824	佐藤 さくら	佐藤 さくら				
36	F701901	上尾テニスクラブ	3462038	中村 千織	8-1				
37				Bye	原田 怜奈				
38	F700961	リトルプリンステニスクラブ	3461986	原田 怜奈	原田 怜奈				
39				Bye	篠原 結衣 [9]				
40	F690945	SSTA	3462179	篠原 結衣 [9]	篠原 結衣 [9]				
41	F154610	H.Y.S	3461526	亀岡 みらい [14]	亀岡 みらい [14]				
42				Bye	亀岡 みらい [14]				
43	F691124	シードテニスクラブ	3461835	久保田 美乃里	久保田 美乃里				
44				Bye	久保田 美乃里				
45	F132554	新座ローンテニスクラブ	3461942	内田 遥	内田 遥				
46	F155548	与野テニスクラブ	3461828	持田 楓華	8-1				
47				Bye	島村 桜良 [4]				
48	F147740	与野テニスクラブ	3461780	島村 桜良 [4]	島村 桜良 [4]				
49	F130659	秀明英光高校	3461289	石澤 穂乃花 [5]	石澤 穂乃花 [5]				
50				Bye	石澤 穂乃花 [5]				
51	F701288	与野テニスクラブ	3462025	影山 美桜	影山 美桜				
52	F711800	星野学園中学校	3462311	平本 智弘	8-2				
53	F704422	シードテニスクラブ	3462270	仲江川 瑠海	大石 奏				
54	F701456	上尾テニスクラブ	3461987	大石 奏	8-3				
55				Bye	丹波谷 青葉 [11]				
56	F147042	H.Y.S	3462209	丹波谷 青葉 [11]	丹波谷 青葉 [11]				
57	F147652	レイムテニスセンター	3461663	三上 咲季 [13]	三上 咲季 [13]				
58				Bye	三上 咲季 [13]				
59	F701821	大熊テニスクラブ	3461948	佐々木 海嘉	佐々木 海嘉				
60				Bye	佐々木 海嘉				
61	F130939	エルヴェ	3461326	扇本 紅那	扇本 紅那				
62	F703847	ハインヒルズ	3462049	新井 花梨	8-5				
63				Bye	日下部 光優 [2]				
64	F147062	SYT月見野テニススクール	3461781	日下部 光優 [2]	日下部 光優 [2]				

# シード選手	# 補欠	Replacing	印一日時
1 石井 心菜	9 篠原 結衣		07 2 2024 13:56
2 日下部 光優	10 大越 理紗		Last Direct Acceptance
3 大滝 莉央	11 丹波谷 青葉		印一立会い
4 島村 桜良	12 武田 紗弥		署名
5 石澤 穂乃花	13 三上 咲季		松下 広子
6 三枝 夏子	14 亀岡 みらい		
7 塚本 彩日	15 岡部 桃華		
8 橋本 結衣	16 相馬 葵		

# 2024年埼玉県ジュニアテニス選手権大会 兼 関東ジュニアテニス選手権大会予選会

## GD 16

日付  
02 3 - 02 4 2024

郡市区町村  
さいたま市大宮区寿能町, JPN

Website

印刷済: 2024/03/10 17:46:44

選手登録番号	St.	所属団体	郡市町村	Round 1	Quarterfinals	Semifinals	Final	勝者
1	F153766 F130659	Team Satellite さくら野火止 秀明英光高校	3461818 3461289	橋本 結衣 [1] 石澤 穂乃花	橋本 結衣 [1] 石澤 穂乃花 8-1			
2	F143472 F150374	レイムテニスセンター ソミュールテニスアカデミー	3461798 3461706	園田 美月 山田 明璃				
3	F130294 F130392	SYT月見野テニススクール 浦和学院高校	3461640 3461548	塚本 彩日 石井 心実	塚本 彩日 石井 心実 8-4			
4	F132554 F692987	新座ローンテニスクラブ 新座ローンテニスクラブ	3461942 3461943	内田 遥 浅海 瑛美				
5	F691124 F154647	シードテニスクラブ シードテニスクラブ	3461835 3461716	久保田 美乃里 [4] 武田 紗弥	久保田 美乃里 [4] 武田 紗弥 9-8(4)			
6	F700961 F693655	リトルプリンステニスクラブ シードテニスクラブ	3461986 3461978	原田 怜奈 草野 未来				
7	F701288 F155548	与野テニスクラブ 与野テニスクラブ	3462025 3461828	影山 美桜 持田 楓華	岡部 桃華 相馬 葵 8-1			
8	F147063 F691415	T tennis academy Fテニス	3461797 3461918	岡部 桃華 相馬 葵				
9	F701456 F693835	上尾テニスクラブ 上尾テニスクラブ	3461987 3461767	大石 奏 清水 真衣	三枝 夏子 島村 桜良 8-2			
10	F143470 F147740	Team Satellite さくら野火止 与野テニスクラブ	3461695 3461780	三枝 夏子 島村 桜良				
11	F147652 F147062	レイムテニスセンター SYT月見野テニススクール	3461663 3461781	三上 咲季 日下部 光優	大滝 莉央 [3] 篠原 結衣 8-4			
12	F130638 F690945	アクロステニスアカデミー SSTA	3461330 3462179	大滝 莉央 [3] 篠原 結衣				
13	F147042 F154610	H.Y.S H.Y.S	3462209 3461526	丹波谷 青葉 亀岡 みらい	丹波谷 青葉 亀岡 みらい 8-2			
14	F691895 F691896	リトルプリンステニスクラブ リトルプリンステニスクラブ	3461888 3461887	中川 林檎 中川 柚奈				
15	F155575 F130924	杉戸町立杉戸中学校 Smile Tennis College	3461824 3461675	佐藤 さくら 折原 若奈	富澤 らん [2] 石井 心菜 8-3			
16	F154648 F690856	グリーンテニスプラザ グリーンテニスプラザ	3461812 3461704	富澤 らん [2] 石井 心菜				

	# シード選手	# 補欠	Replacing	対日日時	07 2 2024 12:56
	1 橋本 結衣 石澤 穂乃花			Last Direct Acceptance	
	2 富澤 らん 石井 心菜			対日立会い	
	3 大滝 莉央 篠原 結衣			署名	
	4 久保田 美乃里 武田 紗弥				松下 広子

# 2024年埼玉県ジュニアテニス選手権大会 兼 関東ジュニアテニス選手権大会予選会

BS 14

日付  
02 3 - 02 4 2024

郡市区町村  
さいたま市大宮区寿能町, JPN

Website

印刷済: 2024/03/23 15:00:28

選手登録番号	St.	所属団体	郡市区町村	Round 1	Round 2	Round 3	Quarterfinals	Semifinals	Final
1	M154793	STMテニスパーク所沢	3422380	吉田 悠佑 [1]	吉田 悠佑 [1]				
2	M703954	SSTA	3423188	能登谷 奏流	8-2				
3	M161339	Q むさしの村ローンテニスクラブ	3422698	田畑 有	田畑 有	吉田 悠佑 [1]			
4	M702076	Q STMテニスパーク所沢	3422882	羽根 京佑	6-0 6-1				
5	M704201	石井真テニスアカデミー	3422853	島津 創太郎	8-4				
6	M701080	むさしの村ローンテニスクラブ	3422776	渡辺 惺一郎	渡辺 惺一郎	吉田 悠佑 [1]			
7	M704950	アクロステニスアカデミー	3422886	石原 望	8-0				
8	M701621	STM テニスパーク所沢	3422785	田村 健悟 [13]	田村 健悟 [13]	6-7(2) 6-2 7-6(4)			
9	M693314	STMテニスパーク所沢	3422656	山根 颯斗 [10]	8-2				
10	M712001	Q レイムテニスセンター	3423544	茂木 宏起	山根 颯斗 [10]				
11	M691001	グリーンテニスプラザ	3422621	飯塚 涼太	8-6	飯塚 涼太			
12	M708635	Q 大熊テニスクラブ	3423268	久力 陽翔	飯塚 涼太	6-4 6-1			
13	M706724	レイムテニスセンター	3423048	井本 凧翔	8-0				
14	M154835	与野テニスクラブ	3422026	石川 理仁	井本 凧翔	黒澤 翔太 [8]			
15	M705199	ジョイナステニスアカデミー	3422777	江藤 響	8-6				
16	M701492	アクロステニスアカデミー	3422973	黒澤 翔太 [8]	黒澤 翔太 [8]	6-1 6-1			
17	M690878	LWAYS TENNIS SCHOO	3422291	木村 貴路 [4]	8-3				
18	M704323	与野テニスクラブ	3423023	伊藤 弘泰	木村 貴路 [4]				
19	M701228	グリーンテニスプラザ	3422898	信氏 悠翔	8-1	木村 貴路 [4]			
20	M706722	T tennis academy	3423126	木野内 廉	信氏 悠翔	6-3 7-6(2)			
21	M701152	SYT 月見野テニススクール	3422804	長尾 太誠	8-0				
22	M702880	西武ドームテニスコート	3423516	中村 翔	長尾 太誠	7-5 6-4			
23	M693828	Q T tennis academy	3422807	玉村 吾郎太	8-0				
24	M704417	グリーンテニスプラザ	3422901	小川 右恭 [14]	小川 右恭 [14]	6-4 6-3			
25	M130930	STMテニスパーク所沢	3421969	安藤 颯太 [12]	8-3				
26	M705017	Q Fテニス	3423085	古城 勢也	古城 勢也				
27	M701098	石井真テニスアカデミー	3422845	木村 建翔	8-3	古城 勢也			
28	M693854	Fテニス	3422711	古川 夏向	古川 夏向	6-4 5-2 Ret.			
29	M702000	Q 大熊テニスクラブ	3422674	都築 蒼右	8-2				
30	M702077	レイムテニスセンター	3422873	外崎 匠真	都築 蒼右	6-3 6-4			
31	M701311	LWAYS TENNIS SCHOC	3422678	佐藤 珀	8-6				
32	M691576	SSTA	3422644	森近 周平 [5]	森近 周平 [5]	6-2 6-2			
33	M691558	Fテニス	3422432	須藤 孝侑 [7]	9-8(2)				
34	M704468	ジョイナステニスアカデミー	3423038	蓮見 莉央	須藤 孝侑 [7]				
35	M701324	Q グリーンテニスプラザ	3422350	新野 空	8-1				
36	M701283	LWAYS TENNIS SCHOO	3423492	青柳 晃正	青柳 晃正	6-0 3-6 6-1			
37	M690932	アクロステニスアカデミー	3423269	高橋 勇翔	8-3				
38	M707988	Q イトマンテニススクール新所沢	3423145	村中 豊	高橋 勇翔	6-3 6-0			
39	M703938	H.Y.S	3423019	小池 謙斗	8-1				
40	M130931	三芳ジュニアテニスアカデミー	3421976	小泉 陽日路 [9]	小泉 陽日路 [9]	6-1 6-1			
41	M701290	三芳ジュニアテニスアカデミー	3422655	平野 匠悟 [16]	8-3				
42	M705435	上尾テニスクラブ	3423021	三浦 銀羽	三浦 銀羽				
43	M690444	Smile Tennis College	3422560	金澤 輝空	9-8(4)				
44	M702121	大熊テニスクラブ	3422673	小林 希輔	小林 希輔	6-2 6-1			
45	M134514	Fテニス	3422286	中川 惠善	8-3				
46	M705198	グリーンテニスプラザ	3422927	新谷 縁	新谷 縁	7-5 6-3			
47	M692757	グリーンテニスプラザ	3422857	太田 悠稀	8-3				
48	M133159	与野テニスクラブ	3422264	島田 莉玖 [3]	島田 莉玖 [3]	6-0 6-1			
49	M155549	Fテニス	3422151	甲斐 瑞希 [6]	8-4				
50	M156398	鴻巣グリーンテニスクラブ	3422435	関口 慶	甲斐 瑞希 [6]				
51	M701715	Q SYT 月見野テニススクール	3422867	中島 稔喜	8-1				
52	M704199	Q LWAYS TENNIS SCHOO	3423063	小倉 悠大	中島 稔喜	6-0 6-0			
53	M702079	Q LWAYS TENNIS SCHOO	3422865	鈴木 晴康	8-4				
54	M701812	LL みんなのテニス	3422876	相澤 拓己	相澤 拓己	7-5 6-2			
55	M701110	SYT 月見野テニススクール	3422796	栗原 蒼	8-6				
56	M701079	グリーンテニスプラザ	3423273	露木 優馬 [11]	露木 優馬 [11]	6-3 6-3			
57	M691061	Fテニス	3422540	大平 光琉 [15]	8-1				
58	M708355	Q TC大井ファミリー	3423254	草野 晴行	大平 光琉 [15]				
59	M705557	TC大井ファミリー	3423043	松下 結亮	8-3				
60	M154565	Fテニス	3422358	石澤 遼哉	石澤 遼哉	6-3 6-4			
61	M712004	Q エルヴェ	3423270	野口 悠斗	8-1				
62	M707531	Q LWAYS TENNIS SCHOO	3423243	村田 佳生	野口 悠斗	6-2 6-3			
63	M693712	レイムテニスセンター	3422780	川岸 総太	8-4				
64	M690947	SSTA	3423189	大谷 海翔 [2]	大谷 海翔 [2]	6-1 6-0			

#	シード選手	#	ラッキーローザー	Replacing	印-日時
1	吉田 悠佑	9	小泉 陽日路	師岡 彩人	07 2 2024 13:53
2	大谷 海翔	10	山根 颯斗		Last Direct Acceptance
3	島田 莉玖	11	露木 優馬		印-立会い
4	木村 貴路	12	安藤 颯太		署名
5	森近 周平	13	田村 健悟		松下 広子
6	甲斐 瑞希	14	小川 右恭		
7	須藤 孝侑	15	大平 光琉		
8	黒澤 翔太	16	平野 匠悟		

# 2024年埼玉県ジュニアテニス選手権大会 兼 関東ジュニアテニス選手権大会予選会

BD 14

日付  
02 3 - 02 4 2024

郡市区町村  
さいたま市大宮区寿能町, JPN

Website

印刷済: 2024/03/23 15:00:28

選手登録番号	St.	所属団体	郡市区町村	Round 1	Round 2	Quarterfinals	Semifinals	Final
1	M154793 M701621	STMテニスパーク所沢 STM テニスパーク所沢	3422380 3422785	吉田 悠佑 [1] 田村 健悟	吉田 悠佑 [1] 田村 健悟	吉田 悠佑 [1] 田村 健悟	吉田 悠佑 [1] 田村 健悟	吉田 悠佑 [1] 田村 健悟
2				Bye				
3	M705432 M692218	ひばりヶ丘新豊テニスクラブ ひばりヶ丘新豊テニスクラブ	3423076 3422680	岡本 光琉 平田 悠	中川 惠善 高橋 勇翔	6-0 6-0		
4	M134514 M690932	Fテニス アクロステニスアカデミー	3422286 3423269	中川 惠善 高橋 勇翔	8-2		吉田 悠佑 [1] 田村 健悟	
5	M704323 M154835	与野テニスクラブ 与野テニスクラブ	3423023 3422026	伊藤 弘泰 石川 理仁	伊藤 弘泰 石川 理仁	6-3 6-3		
6	M705017 M701110	Fテニス SYT 月見野テニススクール	3423085 3422796	古城 勢也 栗原 蒼	8-5	信氏 悠翔 [7] 小川 右恭		
7	M701311 M701283	ALWAYS TENNIS SCHOO ALWAYS TENNIS SCHOO	3422678 3423492	佐藤 珀 青柳 晃正	信氏 悠翔 [7] 小川 右恭	6-2 6-0		
8	M701228 M704417	グリーンテニスプラザ グリーンテニスプラザ	3422898 3422901	信氏 悠翔 [7] 小川 右恭	8-4			吉田 悠佑 [1] 田村 健悟
9	M692757 M701080	グリーンテニスプラザ むさしの村ローンテニスクラブ	3422857 3422776	太田 悠稀 [3] 渡辺 惺一郎	太田 悠稀 [3] 渡辺 惺一郎			6-1 6-3
10				Bye				
11	M701324 M703954	グリーンテニスプラザ SSTA	3422350 3423188	新野 空 能登谷 奏流	新野 空 能登谷 奏流	7-6(4) 2-6 [10-8]		
12	M705557 M708355	TC大井ファミリー TC大井ファミリー	3423043 3423254	松下 結亮 草野 晴行	8-1		大谷 海翔 [8] 森近 周平	
13	M712003 M712004	グリーンテニスプラザ エルヴェ	3423348 3423270	石合 琉太 野口 悠斗	小倉 悠大 鈴木 晴康		6-1 6-3	
14	M704199 M702079	ALWAYS TENNIS SCHOO ALWAYS TENNIS SCHOO	3423063 3422865	小倉 悠大 鈴木 晴康	8-4	大谷 海翔 [8] 森近 周平		
15	M702121 M161339	大熊テニスクラブ むさしの村ローンテニスクラブ	3422673 3422698	小林 希輔 田畑 有	大谷 海翔 [8] 森近 周平	6-0 6-2		
16	M690947 M691576	SSTA SSTA	3423189 3422644	大谷 海翔 [8] 森近 周平	8-1			吉田 悠佑 [1] 田村 健悟
17	M705198 M691001	グリーンテニスプラザ グリーンテニスプラザ	3422927 3422621	新谷 縁 [5] 飯塚 涼太	新谷 縁 [5] 飯塚 涼太			6-3 4-6 [14-12]
18				Bye				
19	M703938 M701098	H.Y.S 石井真テニスアカデミー	3423019 3422845	小池 謙斗 木村 建翔	井本 凪翔 茂木 宏起	6-2 6-4		
20	M706724 M712001	レイムテニスセンター レイムテニスセンター	3423048 3423544	井本 凪翔 茂木 宏起	9-7		小泉 陽日路 [4] 平野 匠悟	
21	M705435 M693854	上尾テニスクラブ Fテニス	3423021 3422711	三浦 銀羽 古川 夏向	安藤 颯太 石澤 遼哉	6-2 7-6(2)		
22	M130930 M154565	STMテニスパーク所沢 Fテニス	3421969 3422358	安藤 颯太 石澤 遼哉	w.o.	小泉 陽日路 [4] 平野 匠悟		
23				Bye				
24	M130931 M701290	三芳ジュニアテニスアカデミー 三芳ジュニアテニスアカデミー	3421976 3422655	小泉 陽日路 [4] 平野 匠悟	小泉 陽日路 [4] 平野 匠悟	6-3 6-4		
25	M691061 M691558	Fテニス Fテニス	3422540 3422432	大平 光琉 [6] 須藤 孝侑	大平 光琉 [6] 須藤 孝侑			木村 真路 [2] 甲斐 瑞希
26	M706143 M707684	与野テニスクラブ 与野テニスクラブ	3423111 3423249	松本 陽翔 清水 健	8-0	大平 光琉 [6] 須藤 孝侑		6-2 6-0
27	M701715 M701152	SYT 月見野テニススクール SYT 月見野テニススクール	3422867 3422804	中島 稔喜 長尾 太誠	中島 稔喜 長尾 太誠	6-2 3-6 [10-7]		
28	M706723 M693828	T tennis academy T tennis academy	3423127 3422807	木野内 脩 玉村 吾郎太	8-2		木村 真路 [2] 甲斐 瑞希	
29	M705199 M704468	ジョイナステニスアカデミー ジョイナステニスアカデミー	3422777 3423038	江藤 響 蓮見 莉央	山根 颯斗 高野 鉄平	6-0 7-6(8)		
30	M693314 M701319	STMテニスパーク所沢 STMテニスパーク所沢	3422656 3422708	山根 颯斗 高野 鉄平	9-7	木村 真路 [2] 甲斐 瑞希		
31				Bye				
32	M690878 M155549	ALWAYS TENNIS SCHOO Fテニス	3422291 3422151	木村 真路 [2] 甲斐 瑞希	木村 真路 [2] 甲斐 瑞希	6-0 6-3		

#	シード選手	#	補欠	Replacing	1口一日時
1	吉田 悠佑 田村 健悟	5	新谷 縁 飯塚 涼太		07 2 2024 12:53
2	木村 真路 甲斐 瑞希	6	大平 光琉 須藤 孝侑		Last Direct Acceptance
3	太田 悠稀 渡辺 惺一郎	7	信氏 悠翔 小川 右恭		1口一立会い
4	小泉 陽日路 平野 匠悟	8	大谷 海翔 森近 周平		署名
					松下 広子



# 2024年埼玉県ジュニアテニス選手権大会 兼 関東ジュニアテニス選手権大会予選会 GS 14

日付  
02 3 - 02 4 2024

郡市区町村  
さいたま市大宮区寿能町, JPN

Website

印刷済: 2024/03/23 15:00:28

選手登録番号	St.	所属団体	郡市町村	Round 1	Round 2	Round 3	Quarterfinals	Semifinals	Final
1	F147647		グリーンテニスプラザ	3461800	羽生田 杏 [1]				
2				Bye	羽生田 杏 [1]				
3	F709480		グリーンテニスプラザ	3462258	木村 彩七	羽生田 杏 [1]			
4	F693877		レイムテニスセンター	3462000	千葉 真白	6-1 6-2			
5	F709045		グリーンテニスプラザ	3462224	鹿渡 さくら	8-0	羽生田 杏 [1]		
6	F710925		青木中学校	3462296	高橋 柑花	8-1	6-3 6-0		
7	F701154		SYT月見野テニススクール	3461998	伊藤 美空	伊藤 美空			
8	F701689		Ttennis academy	3462269	稲葉 はんな [13]	6-3 6-4			
9	F130834		むさしの村ローンテニスクラブ	3461643	地田 侑珠 [12]	8-3	羽生田 杏 [1]		
10	F155550		戸田市スポーツセンター	3461826	高村 茉莉	地田 侑珠 [12]			
11	F707931		上尾テニスクラブ	3462228	大野 愛	8-1	2-6 6-3 7-6(5)		
12	F701628		H.Y.S	3462010	大曲 未紘	大曲 未紘			
13	F708473		SSTA	3462226	渡邊 結月	6-3 6-3			
14	F711799		アクロステニスアカデミー	3461926	大城 紗希	8-0	高橋 彩音 [6]		
15				Bye	8-0	高橋 彩音 [6]			
16	F691123		SSTA	3461844	高橋 彩音 [6]	高橋 彩音 [6]			
17	F690844		eam Satellite さくら野火止	3461907	宮 祐月 [4]	6-0 6-2			
18				Bye	宮 祐月 [4]				羽生田 杏 [1]
19	F705016		テニスゼロ浦和	3462131	小島 楓乃音	宮 祐月 [4]			6-3 6-0
20	F711820		LWAYS TENNIS SCHOOL	3462138	西尾 藍里	6-1 6-1			
21	F701204		リトルプリンステニスクラブ	3461995	広見 空	8-5	宮 祐月 [4]		
22	F708357		大熊テニスクラブ	3462150	根本 七海	広見 空			
23	F701001		上尾テニスクラブ	3462018	高野 碧	8-3	6-3 6-2		
24	F701203		レイムテニスセンター	3462262	濱田 明莉 [15]	濱田 明莉 [15]			
25	F693658		Smile Tennis College	3461985	倉島 菜南実 [11]	6-2 6-1			
26	F703939		上尾テニスクラブ	3461947	加藤 千愛	8-4	星 優那 [8]		
27	F704420		Smile Tennis College	3462097	杉山 叶実	倉島 菜南実 [11]			
28	F709051		LWAYS TENNIS SCHOOL	3462245	菊地 心艶	6-1 6-3			
29	F711817		大熊テニスクラブ	3462201	野澤 歩夏	8-4	星 優那 [8]		
30	F691062		与野テニスクラブ	3461910	植松 真帆	植松 真帆			
31	F711157		青木中学校	3462295	水野 寧々	8-0	6-2 7-6(3)		
32	F701289		H.Y.S	3461980	星 優那 [8]	星 優那 [8]			
33	F691423		Fテニス	3461911	奥抜 真子 [7]	6-0 6-1			
34	F708176		大熊テニスクラブ	3462157	葩島 あかり	8-0	羽生田 杏 [1]		
35	F704462		石井真テニスアカデミー	3462103	山手 咲良	奥抜 真子 [7]			6-3 6-2
36	F706725		ひばりヶ丘新豊テニスクラブ	3462180	青山 穂香	8-3			
37	F705673		ソミュールテニスアカデミー	3462110	鈴木 愛子	鈴木 愛子			
38	F147766		テニスゼロ浦和	3461810	栗原 優佳	8-3	奥抜 真子 [7]		
39	F712086		ジョイナステニスアカデミー	3462252	三浦 楓	8-1	6-4 7-6(4)		
40	F138398		与野テニスクラブ	3461984	鹿島 菜桜 [9]	鹿島 菜桜 [9]			
41	F701524		グリーンテニスプラザ	3461939	船戸 まゆり [16]	8-1	鹿島 菜桜 [9]		
42	F693098		テニスゼロ浦和	3461964	常松 いろは	船戸 まゆり [16]			
43	F705664		Novice Tennis Team	3462085	染谷 穂花	8-3	6-3 6-1		
44	F701285		むさしの村ローンテニスクラブ	3462026	遠藤 さくら	遠藤 さくら			
45	F708020		ひばりヶ丘新豊テニスクラブ	3462223	長泉 莉朋	8-1	園延 実桃 [3]		
46	F711493		LWAYS TENNIS SCHOOL	3462099	塩原 莉珠	塩原 莉珠			
47				Bye	8-3	園延 実桃 [3]			
48	F701078		グリーンテニスプラザ	3461937	園延 実桃 [3]	園延 実桃 [3]			
49	F690948		SYT 月見野テニススクール	3461909	遠藤 結花 [5]	6-0 6-1			
50				Bye	遠藤 結花 [5]				大川 なつき [10]
51	F711511		LWAYS TENNIS SCHOOL	3462151	望月 琴水	遠藤 結花 [5]			7-6(3) 6-3
52	F711680		グリーンテニスプラザ	3462257	野矢 菜摘	6-0 6-0			
53	F701802		みんなのテニス	3462033	佐藤 一花	8-2	大川 なつき [10]		
54	F197621		グリーンテニスプラザ	3462143	菊瑪 雪梨花	菊瑪 雪梨花			
55	F707828		西武ドームテニスコート	3462218	稲井 千春	8-5	6-4 6-4		
56	F130835		Fテニス	3461665	大川 なつき [10]	大川 なつき [10]			
57	F701451		H.Y.S	3462006	稲毛 舞桜 [14]	8-0	6-0 6-1		
58	F708368		TC大井ファミリー	3462215	佐藤 彩友	稲毛 舞桜 [14]			大川 なつき [10]
59	F700962		グリーンテニスプラザ	3462015	濱野 時亜	8-0	6-2 6-3		
60	F711678		ジョイナステニスアカデミー	3462217	吉田 莉望	6-2 6-0			
61	F693041		新座ローンテニスクラブ	3461933	小幡 杏奈	8-1	梅澤 菜々美 [2]		
62	F702080		西武ドームテニスコート	3462042	竹本 二千花	小幡 杏奈			
63				Bye	8-0	梅澤 菜々美 [2]			
64	F692059		グリーンテニスプラザ	3461908	梅澤 菜々美 [2]	梅澤 菜々美 [2]			

#	シード選手	#	補欠	Replacing	ドロー日時
1	羽生田 杏	9	鹿島 菜桜		07 2 2024 12:53
2	梅澤 菜々美	10	大川 なつき		Last Direct Acceptance
3	園延 実桃	11	倉島 菜南実		ドロー立会い
4	宮 祐月	12	地田 侑珠		署名
5	遠藤 結花	13	稲葉 はんな		松下 広子
6	高橋 彩音	14	稲毛 舞桜		
7	奥抜 真子	15	濱田 明莉		
8	星 優那	16	船戸 まゆり		

# 2024年埼玉県ジュニアテニス選手権大会 兼 関東ジュニアテニス選手権大会予選会

GD 14

日付  
02 3 - 02 4 2024

郡市区町村  
さいたま市大宮区寿能町, JPN

Website

印刷済: 2024/03/23 15:00:28

選手登録番号	St.	所属団体	郡市区町村	Round 1	Round 2	Quarterfinals	Semifinals	Final
1	F692059 F147647	グリーンテニスプラザ グリーンテニスプラザ	3461908 3461800	梅澤 菜々美 [1] 羽生田 杏	梅澤 菜々美 [1] 羽生田 杏	梅澤 菜々美 [1] 羽生田 杏	梅澤 菜々美 [1] 羽生田 杏	梅澤 菜々美 [1] 羽生田 杏
2				Bye				
3	F711493 F711820	ALWAYS TENNIS SCHOOL ALWAYS TENNIS SCHOOL	3462099 3462138	塩原 莉珠 西尾 藍里	根本 七海	根本 七海 野澤 歩夏	根本 七海 野澤 歩夏	根本 七海 野澤 歩夏
4	F708357 F711817	大熊テニスクラブ 大熊テニスクラブ	3462150 3462201	根本 七海 野澤 歩夏	野澤 歩夏	野澤 歩夏	野澤 歩夏	野澤 歩夏
5				Bye				
6	F701628 F701689	H.Y.S Ttennis academy	3462010 3462269	大曲 未紘 稲葉 はんな	大曲 未紘 稲葉 はんな	大曲 未紘 稲葉 はんな	大曲 未紘 稲葉 はんな	大曲 未紘 稲葉 はんな
7				Bye				
8	F691062 F700962	与野テニスクラブ グリーンテニスプラザ	3461910 3462015	植松 真帆 [8] 濱野 時亜	植松 真帆 [8] 濱野 時亜	植松 真帆 [8] 濱野 時亜	植松 真帆 [8] 濱野 時亜	植松 真帆 [8] 濱野 時亜
9	F690948 F691123	SYT 月見野テニススクール SSTA	3461909 3461844	遠藤 結花 [4] 高橋 彩音	遠藤 結花 [4] 高橋 彩音	遠藤 結花 [4] 高橋 彩音	遠藤 結花 [4] 高橋 彩音	遠藤 結花 [4] 高橋 彩音
10				Bye				
11	F711157 F710925	青木中学校 青木中学校	3462295 3462296	水野 寧々 高橋 柑花	水野 寧々 高橋 柑花	水野 寧々 高橋 柑花	水野 寧々 高橋 柑花	水野 寧々 高橋 柑花
12	F711511 F709051	ALWAYS TENNIS SCHOOL ALWAYS TENNIS SCHOOL	3462151 3462245	望月 琴水 菊地 心艶	望月 琴水 菊地 心艶	望月 琴水 菊地 心艶	望月 琴水 菊地 心艶	望月 琴水 菊地 心艶
13				Bye				
14	F693098 F147766	テニスゼロ浦和 テニスゼロ浦和	3461964 3461810	常松 いろは 栗原 優佳	常松 いろは 栗原 優佳	常松 いろは 栗原 優佳	常松 いろは 栗原 優佳	常松 いろは 栗原 優佳
15				Bye				
16	F693041 F701203 F708176 F701001	新座ローンテニスクラブ レイムテニスセンター 大熊テニスクラブ 上尾テニスクラブ	3461933 3462262 3462157 3462018	小幡 杏奈 [7] 濱田 明莉 龍島 あかり [5] 高野 碧	小幡 杏奈 [7] 濱田 明莉	小幡 杏奈 [7] 濱田 明莉	小幡 杏奈 [7] 濱田 明莉	小幡 杏奈 [7] 濱田 明莉
17				Bye				
18				Bye				
19	F147039 F701524	戸田市スポーツセンター グリーンテニスプラザ	3461700 3461939	永島 凜歩 船戸 まゆり	永島 凜歩 船戸 まゆり	永島 凜歩 船戸 まゆり	永島 凜歩 船戸 まゆり	永島 凜歩 船戸 まゆり
20	F693658 F704420	Smile Tennis College Smile Tennis College	3461985 3462097	倉島 菜南実 杉山 叶実	倉島 菜南実 杉山 叶実	倉島 菜南実 杉山 叶実	倉島 菜南実 杉山 叶実	倉島 菜南実 杉山 叶実
21				Bye				
22	F155574 F155550	戸田市スポーツセンター 戸田市スポーツセンター	3461829 3461826	川崎 叶恵 高村 茉莉	川崎 叶恵 高村 茉莉	川崎 叶恵 高村 茉莉	川崎 叶恵 高村 茉莉	川崎 叶恵 高村 茉莉
23				Bye				
24	F130835 F691423	Fテニス Fテニス	3461665 3461911	大川 なつき [3] 奥抜 真子	大川 なつき [3] 奥抜 真子	大川 なつき [3] 奥抜 真子	大川 なつき [3] 奥抜 真子	大川 なつき [3] 奥抜 真子
25	F693877 F704462	レイムテニスセンター 石井真テニスアカデミー	3462000 3462103	千葉 真白 [6] 山手 咲良	千葉 真白 [6] 山手 咲良	千葉 真白 [6] 山手 咲良	千葉 真白 [6] 山手 咲良	千葉 真白 [6] 山手 咲良
26				Bye				
27	F701154 F705673	SYT 月見野テニススクール ソニールテニスアカデミー	3461998 3462110	伊藤 美空 鈴木 愛子	伊藤 美空 鈴木 愛子	伊藤 美空 鈴木 愛子	伊藤 美空 鈴木 愛子	伊藤 美空 鈴木 愛子
28	F701078 F690844	グリーンテニスプラザ Team Satellite さくら野火止	3461937 3461907	園延 実桃 宮 祐月	園延 実桃 宮 祐月	園延 実桃 宮 祐月	園延 実桃 宮 祐月	園延 実桃 宮 祐月
29				Bye				
30	F711680 F709045	グリーンテニスプラザ グリーンテニスプラザ	3462257 3462224	野矢 菜摘 鹿渡 さくら	野矢 菜摘 鹿渡 さくら	野矢 菜摘 鹿渡 さくら	野矢 菜摘 鹿渡 さくら	野矢 菜摘 鹿渡 さくら
31				Bye				
32	F701289 F701451	H.Y.S H.Y.S	3461980 3462006	星 優那 [2] 稲毛 舞桜	星 優那 [2] 稲毛 舞桜	星 優那 [2] 稲毛 舞桜	星 優那 [2] 稲毛 舞桜	星 優那 [2] 稲毛 舞桜

#	シード選手	#	補欠	Replacing	1F口一日時
1	梅澤 菜々美 羽生田 杏	5	龍島 あかり 高野 碧		07 2 2024 12:53
2	星 優那 稲毛 舞桜	6	千葉 真白 山手 咲良		Last Direct Acceptance
3	大川 なつき 奥抜 真子	7	小幡 杏奈 濱田 明莉		1F口一立会い
4	遠藤 結花 高橋 彩音	8	植松 真帆 濱野 時亜		署名
					松下 広子

# 2024年埼玉県ジュニアテニス選手権大会 兼 関東ジュニアテニス選手権大会予選会

BS 12

日付  
02 3 - 02 4 2024

都市区町村  
さいたま市大宮区寿能町, JPN

Website

印刷済: 2024/03/23 15:00:28

選手登録番号	St.	所属団体	都市区町村	Round 1	Round 2	Round 3	Quarterfinals	Semifinals	Final
1	M693427	アクロステニスアカデミー	3422769	大滝 巧真 [1]	大滝 巧真 [1]				
2	M702123	グリーンテニスプラザ	3422889	飯塚 達也	8-2				
3	M706649	グリーンテニスプラザ	3423251	菊瑪 曹善逸	菊瑪 曹善逸	大滝 巧真 [1]			
4	M709475	与野テニスクラブ	3423324	青木 央佑	8-1	6-1 6-1			
5	M705555	上尾テニスクラブ	3423101	長澤 湊都	長澤 湊都		大滝 巧真 [1]		
6	M712088	グリーンテニスプラザ	3423505	山田 悠生	8-1		6-4 6-3		
7	M705669	Fテニス	3423103	新井 聖人	黒田 琥太郎 [14]				
8	M708294	TAK	3423522	黒田 琥太郎 [14]	黒田 琥太郎 [14]	6-0 6-2			
9	M701690	Ttennis academy	3423247	稲葉 優羽 [9]	8-1			大滝 巧真 [1]	
10	M711798	グリーンテニスプラザ	3423340	清水 太陽	稲葉 優羽 [9]			6-1 2-6 6-4	
11	M704326	むさしの村ローンテニスクラブ	3422855	仲間 匠	8-1				
12	M706726	大熊テニスクラブ	3423135	野田 晴太	仲間 匠	6-1 6-1			
13	M705556	TC大井ファミリー	3423042	松下 竣亮	8-1				
14	M707282	グリーンテニスプラザ	3423283	石崎 秀真	石崎 秀真		矢作 颯麻 [7]		
15	M712005	ひばりヶ丘新豊テニスクラブ	3423418	赤川 泰星	8-0		4-6 6-2 6-4		
16	M705716	グリーンテニスプラザ	3423229	矢作 颯麻 [7]	矢作 颯麻 [7]	6-1 6-2			
17	M702074	eam Satellite さくら野火止	3422856	村上 叶多 [3]	8-0				大滝 巧真 [1]
18	M701586	アクロステニスアカデミー	3422858	三枝 英誠	村上 叶多 [3]				6-1 6-1
19	M702444	Fテニス	3422654	嶋田 峻生	8-3	村上 叶多 [3]			
20	M711814	アクロステニスアカデミー	3423480	河井 健悟	嶋田 峻生	6-0 6-3			
21	M708103	イトマンテニススクール新所沢	3423262	高橋 草佑	8-0			村上 叶多 [3]	
22	M709034	STMテニスパーク所沢	3423128	高野 咲空	高橋 草佑	6-0 6-3			
23	M702290	STMテニスパーク所沢	3423529	柴谷 漣	8-3				
24	M703940	Smile Tennis College	3423051	榊 和馬 [15]	柴谷 漣	6-0 6-0			
25	M700965	アクロステニスアカデミー	3422828	花岡 玲欧 [10]	8-6				
26	M708019	イトマンテニススクール新所沢	3423258	森 篤郎	花岡 玲欧 [10]			村上 叶多 [3]	
27	M707827	シードテニスクラブ	3423113	川口 蒼介	8-0			4-6 6-1 6-1	
28	M705670	SYT月見野テニススクール	3423047	青木 琉斗	川口 蒼介	6-3 6-2			
29	M704862	SSTA	3423086	小松 悠輝	8-2				
30	M704861	シードテニスクラブ	3423084	鈴木 翔斗	鈴木 翔斗		水野 健太 [8]		
31	M705436	H.Y.S	3423040	櫻村 佑真	8-5		6-2 6-0		
32	M704272	SSTA	3423211	水野 健太 [8]	水野 健太 [8]	6-0 6-1			
33	M701188	シードテニスクラブ	3422783	榎本 景介 [5]	8-1				大滝 巧真 [1]
34	M706642	シードテニスクラブ	3423246	森田 理輝	榎本 景介 [5]			6-1 6-3	
35	M708107	STMテニスパーク所沢	3423274	小林 周真	8-0				
36	M704469	レイムテニスセンター	3422788	相澤 和人	相澤 和人	6-3 6-2			
37	M708744	Fテニス	3423230	小林 大知	8-5				
38	M711382	アクロステニスアカデミー	3423514	福井 大	福井 大		榎本 景介 [5]		
39	M702453	与野テニスクラブ	3422891	島田 拓登	8-4		1-6 6-4 6-0		
40	M704860	シードテニスクラブ	3423088	長島 大河 [12]	長島 大河 [12]	6-0 6-2			
41	M701321	与野テニスクラブ	3422833	泉 夢真 [13]	8-3				榎本 景介 [5]
42	M708749	Fテニス	3423297	佐藤 晴翔	泉 夢真 [13]			6-1 6-0	
43	M704464	SSTA	3423081	渡邊 湊	渡邊 湊	6-4 7-5			
44	M708471	ひばりヶ丘新豊テニスクラブ	3423291	市川 健人	8-0				
45	M710455	アクロステニスアカデミー	3423319	永野 琉空	8-1				
46	M708098	Fテニス	3423079	甲斐 理仁	甲斐 理仁		河村 恵吾 [4]		
47	M708106	イトマンテニススクール新所沢	3423282	森 颯馬	8-0		7-5 6-7(5) 6-3		
48	M702787	与野テニスクラブ	3422907	河村 恵吾 [4]	河村 恵吾 [4]	6-1 6-0			
49	M704165	SSTA	3423187	田口 寛樹 [6]	8-0				田口 寛樹 [6]
50	M707829	グリーンテニスプラザ	3423256	馮 天浩彬	田口 寛樹 [6]			6-3 6-4	
51	M701003	戸田市スポーツセンター	3422738	大谷 郁翔	8-1				
52	M710405	SSTA	3423370	能登谷 成世	大谷 郁翔	6-2 6-1			
53	M710454	アクロステニスアカデミー	3423463	荻野 紘史	8-4				
54	M708104	アクロステニスアカデミー	3423267	山田 奨之助	山田 奨之助		田口 寛樹 [6]		
55	M710024	STMテニスパーク所沢	3423352	中村 勇翔	8-3		6-0 6-4		
56	M701002	上尾テニスクラブ	3422832	高野 大河 [11]	高野 大河 [11]	6-1 6-3			
57	M693264	Fテニス	3422714	新井 鮎太 [16]	8-0				田口 寛樹 [6]
58	M709236	シードテニスクラブ	3423318	引田 真司	新井 鮎太 [16]		6-3 4-6 7-5		
59	M708562	SYT月見野テニススクール	3423131	長岡 真人	8-0				
60	M708105	アクロステニスアカデミー	3423097	田中 海吏	田中 海吏	6-1 6-0			
61	M708100	イトマンテニススクール新所沢	3423263	山崎 耀大	9-8(4)				
62	M143515	テニスゼロ浦和	3422294	宮川 拓己	宮川 拓己		大畑 慶祐 [2]		
63	M708097	テニスゼロ浦和	3423100	森田 柊哉	8-2		6-3 6-1		
64	M701797	ひばりヶ丘親豊テニスクラブ	3422872	大畑 慶祐 [2]	大畑 慶祐 [2]	6-2 6-0			

#	シード選手	#	ラッキーローザー	Replacing	印-日時
1	大滝 巧真	9	稲葉 優羽	逸見 太偉志	07 2 2024 13:15
2	大畑 慶祐	10	花岡 玲欧		Last Direct Acceptance
3	村上 叶多	11	高野 大河		印-立会い
4	河村 恵吾	12	長島 大河		
5	榎本 景介	13	泉 夢真		署名
6	田口 寛樹	14	黒田 琥太郎		
7	矢作 颯麻	15	榊 和馬		
8	水野 健太	16	新井 鮎太		松下 広子

# 2024年埼玉県ジュニアテニス選手権大会 兼 関東ジュニアテニス選手権大会予選会

BD 12

日付  
02 3 - 02 4 2024

郡市区町村  
さいたま市大宮区寿能町, JPN

Website

印刷済: 2024/03/23 15:00:28

選手登録番号	St.	所属団体	郡市区町村	Round 1	Round 2	Quarterfinals	Semifinals	Final
1	M701797 M701188	ひばりヶ丘親豊テニスクラブ シードテニスクラブ	3422872 3422783	大畑 慶祐 [1] 榎本 景介	大畑 慶祐 [1] 榎本 景介	大畑 慶祐 [1] 榎本 景介	大畑 慶祐 [1] 榎本 景介	大畑 慶祐 [1] 榎本 景介
2	M707827 M704860	シードテニスクラブ シードテニスクラブ	3423113 3423088	川口 蒼介 長島 大河	8-4	大畑 慶祐 [1] 榎本 景介	大畑 慶祐 [1] 榎本 景介	大畑 慶祐 [1] 榎本 景介
3	M708105 M710454	アクロステニスアカデミー アクロステニスアカデミー	3423097 3423463	田中 海吏 荻野 紘史	田中 海吏 荻野 紘史	大畑 慶祐 [1] 榎本 景介	大畑 慶祐 [1] 榎本 景介	大畑 慶祐 [1] 榎本 景介
4	M711798 M708470	グリーンテニスプラザ グリーンテニスプラザ	3423340 3423290	清水 太陽 羽生田 銀河	8-4	大畑 慶祐 [1] 榎本 景介	大畑 慶祐 [1] 榎本 景介	大畑 慶祐 [1] 榎本 景介
5	M709479 M709481	ひばりヶ丘新豊テニスクラブ ひばりヶ丘新豊テニスクラブ	3423330 3423327	上田 隼也 柴田 航	嶋田 峻生 甲斐 理仁	大畑 慶祐 [1] 榎本 景介	大畑 慶祐 [1] 榎本 景介	大畑 慶祐 [1] 榎本 景介
6	M702444 M708098	Fテニス Fテニス	3422654 3423079	嶋田 峻生 甲斐 理仁	8-6	大畑 慶祐 [1] 榎本 景介	大畑 慶祐 [1] 榎本 景介	大畑 慶祐 [1] 榎本 景介
7	M708100 M708103	イトマンテニススクール新所沢 イトマンテニススクール新所沢	3423263 3423262	山崎 耀大 高橋 草佑	森田 理輝 [6] 鈴木 翔斗	大畑 慶祐 [1] 榎本 景介	大畑 慶祐 [1] 榎本 景介	大畑 慶祐 [1] 榎本 景介
8	M706642 M704861	シードテニスクラブ シードテニスクラブ	3423246 3423084	森田 理輝 [6] 鈴木 翔斗	8-5	大畑 慶祐 [1] 榎本 景介	大畑 慶祐 [1] 榎本 景介	大畑 慶祐 [1] 榎本 景介
9	M705716 M700965	グリーンテニスプラザ アクロステニスアカデミー	3423229 3422828	矢作 颯麻 [3] 花岡 玲欧	矢作 颯麻 [3] 花岡 玲欧	大畑 慶祐 [1] 榎本 景介	大畑 慶祐 [1] 榎本 景介	大畑 慶祐 [1] 榎本 景介
10	M707866 M707865	TC大井ファミリー TC大井ファミリー	3423260 3423259	野村 康惺 野村 琉惺	8-1	大畑 慶祐 [1] 榎本 景介	大畑 慶祐 [1] 榎本 景介	大畑 慶祐 [1] 榎本 景介
11	M710822 M704862	SSTA SSTA	3423474 3423086	大谷 拓真 小松 悠輝	柴谷 漣 黒田 琥太郎	大畑 慶祐 [1] 榎本 景介	大畑 慶祐 [1] 榎本 景介	大畑 慶祐 [1] 榎本 景介
12	M702290 M708294	STMテニスパーク所沢 TAK	3423529 3423522	柴谷 漣 黒田 琥太郎	8-3	大畑 慶祐 [1] 榎本 景介	大畑 慶祐 [1] 榎本 景介	大畑 慶祐 [1] 榎本 景介
13	M702453 M707864	与野テニスクラブ 与野テニスクラブ	3422891 3423261	島田 拓登 鹿島 悠	広見 優 野田 晴太	大畑 慶祐 [1] 榎本 景介	大畑 慶祐 [1] 榎本 景介	大畑 慶祐 [1] 榎本 景介
14	M708525 M706726	リトルプリンステニスクラブ 大熊テニスクラブ	3423293 3423135	野田 晴太 今成 友亮	8-5	大畑 慶祐 [1] 榎本 景介	大畑 慶祐 [1] 榎本 景介	大畑 慶祐 [1] 榎本 景介
15	M709047 M708744	Fテニス Fテニス	3423310 3423230	大谷 郁翔 [8] 小林 大知	大谷 郁翔 [8] 宮川 拓己	大畑 慶祐 [1] 榎本 景介	大畑 慶祐 [1] 榎本 景介	大畑 慶祐 [1] 榎本 景介
16	M701003 M143515	戸田市スポーツセンター テニスゼロ浦和	3422738 3422294	大谷 郁翔 [8] 宮川 拓己	8-1	大畑 慶祐 [1] 榎本 景介	大畑 慶祐 [1] 榎本 景介	大畑 慶祐 [1] 榎本 景介
17	M704326 M704464	むさしの村ロケットテニスクラブ SSTA	3422855 3423081	仲間 匠 [7] 渡邊 湊	仲間 匠 [7] 渡邊 湊	大畑 慶祐 [1] 榎本 景介	大畑 慶祐 [1] 榎本 景介	大畑 慶祐 [1] 榎本 景介
18	M710024 M709034	STMテニスパーク所沢 STMテニスパーク所沢	3423352 3423128	中村 勇翔 高野 咲空	8-1	大畑 慶祐 [1] 榎本 景介	大畑 慶祐 [1] 榎本 景介	大畑 慶祐 [1] 榎本 景介
19	M693264 M704469	Fテニス レイムテニスセンター	3422714 3422788	新井 絢太 相澤 和人	新井 絢太 相澤 和人	大畑 慶祐 [1] 榎本 景介	大畑 慶祐 [1] 榎本 景介	大畑 慶祐 [1] 榎本 景介
20	M707282 M706649	グリーンテニスプラザ グリーンテニスプラザ	3423283 3423251	石崎 秀真 菊馬 曹善逸	8-3	大畑 慶祐 [1] 榎本 景介	大畑 慶祐 [1] 榎本 景介	大畑 慶祐 [1] 榎本 景介
21	M708019 M708106	イトマンテニススクール新所沢 イトマンテニススクール新所沢	3423258 3423282	森 篤郎 森 颯馬	森 篤郎 森 颯馬	大畑 慶祐 [1] 榎本 景介	大畑 慶祐 [1] 榎本 景介	大畑 慶祐 [1] 榎本 景介
22	M711679 M708104	Q アクロステニスアカデミー アクロステニスアカデミー	3423413 3423267	大岩 風翔 山田 奨之助	8-2	大畑 慶祐 [1] 榎本 景介	大畑 慶祐 [1] 榎本 景介	大畑 慶祐 [1] 榎本 景介
23	M709236 M711814	Q シードテニスクラブ アクロステニスアカデミー	3423318 3423480	引田 真司 河井 健悟	泉 夢真 [4] 飯塚 達也	大畑 慶祐 [1] 榎本 景介	大畑 慶祐 [1] 榎本 景介	大畑 慶祐 [1] 榎本 景介
24	M701321 M702123	与野テニスクラブ グリーンテニスプラザ	3422833 3422889	泉 夢真 [4] 飯塚 達也	8-3	大畑 慶祐 [1] 榎本 景介	大畑 慶祐 [1] 榎本 景介	大畑 慶祐 [1] 榎本 景介
25	M705555 M701002	上尾テニスクラブ 上尾テニスクラブ	3423101 3422832	長澤 湊都 [5] 高野 大河	長澤 湊都 [5] 高野 大河	大畑 慶祐 [1] 榎本 景介	大畑 慶祐 [1] 榎本 景介	大畑 慶祐 [1] 榎本 景介
26	M709046 M705669	Fテニス Fテニス	3423309 3423103	宮本 新大 新井 聖人	8-0	大畑 慶祐 [1] 榎本 景介	大畑 慶祐 [1] 榎本 景介	大畑 慶祐 [1] 榎本 景介
27	M701586 M693427	アクロステニスアカデミー アクロステニスアカデミー	3422858 3422769	三枝 英誠 大滝 巧真	村上 叶多 河村 恵吾	大畑 慶祐 [1] 榎本 景介	大畑 慶祐 [1] 榎本 景介	大畑 慶祐 [1] 榎本 景介
28	M702074 M702787	eam Satellite さくら野火山 与野テニスクラブ	3422856 3422907	村上 叶多 河村 恵吾	8-6	大畑 慶祐 [1] 榎本 景介	大畑 慶祐 [1] 榎本 景介	大畑 慶祐 [1] 榎本 景介
29	M705015 M703940	Smile Tennis College Smile Tennis College	3423044 3423051	佐藤 晴信 榊 和馬	佐藤 晴信	大畑 慶祐 [1] 榎本 景介	大畑 慶祐 [1] 榎本 景介	大畑 慶祐 [1] 榎本 景介
30	M708471 M712005	ひばりヶ丘新豊テニスクラブ ひばりヶ丘新豊テニスクラブ	3423291 3423418	市川 健人 赤川 泰星	8-2	大畑 慶祐 [1] 榎本 景介	大畑 慶祐 [1] 榎本 景介	大畑 慶祐 [1] 榎本 景介
31	M708749 M711984	Fテニス Fテニス	3423297 3423537	佐藤 晴翔 水野 大望	水野 健太 [2] 田口 寛樹	大畑 慶祐 [1] 榎本 景介	大畑 慶祐 [1] 榎本 景介	大畑 慶祐 [1] 榎本 景介
32	M704272 M704165	SSTA SSTA	3423211 3423187	水野 健太 [2] 田口 寛樹	8-0	大畑 慶祐 [1] 榎本 景介	大畑 慶祐 [1] 榎本 景介	大畑 慶祐 [1] 榎本 景介

#	シード選手	#	ラッキーローザー	Replacing	10-1日時
1	大畑 慶祐 榎本 景介	5	長澤 湊都 高野 大河	1 小嶋 志門 山本 航大	07 2 2024 12:42 Last Direct Acceptance
2	水野 健太 田口 寛樹	6	森田 理輝 鈴木 翔斗	2 水上 瑛登 黒田 龍之介	10-1立会い
3	矢作 颯麻 花岡 玲欧	7	仲間 匠 渡邊 湊		署名
4	泉 夢真 飯塚 達也	8	大谷 郁翔 宮川 拓己		松下 広子

# 2024年埼玉県ジュニアテニス選手権大会 兼 関東ジュニアテニス選手権大会予選会 GS 12

日付  
02 3 - 02 4 2024

郡市区町村  
さいたま市大宮区寿能町, JPN

Website

印刷済: 2024/03/23 15:00:28

選手登録番号	St.	所属団体	郡市区町村	Round 1	Round 2	Round 3	Quarterfinals	Semifinals	Final
1	F701716	グリーンテニスプラザ	3462030	梅澤 杏実 [1]	梅澤 杏実 [1]				
2	F708360	与野テニスクラブ	3462140	長竹 絢子	8-1				
3	F711703	ソミュールテニスアカデミー	3462309	佐藤 雅	梅澤 杏実 [1]				
4	F711488	ひばりヶ丘新豊テニスクラブ	3462308	俣野 日菜子	佐藤 雅	6-0 6-0			
5	F709049	グリーンテニスプラザ	3462247	飯塚 菜々子	8-0		梅澤 杏実 [1]		
6	F708665	Q	Fテニス	菅家 利香	飯塚 菜々子		7-5 6-2		
7	F708569	アクロステニスアカデミー	3462241	臼倉 穂香	8-2				
8	F701818	Fテニス	3462035	松本 彩希 [13]	松本 彩希 [13]	6-0 6-3			
9	F708472	Smile Tennis College	3462153	竹内 ゆら [10]	8-0			大月 唯叶果 [6]	
10	F708367	ひばりヶ丘新豊テニスクラブ	3462239	中溝 笑里	竹内 ゆら [10]			6-4 6-1	
11	F708024	イトマンテニススクール新所沢	3462211	二上 ゆうか	8-0	二上 ゆうか			
12	F709033	Q	Fテニス	大河原 真帆	二上 ゆうか	6-2 7-5			
13	F711513	H.Y.S	3462286	吉村 美円	8-0		大月 唯叶果 [6]		
14	F712084	Q	埼玉県テニス協会	綾見 千晴	吉村 美円		6-0 6-1		
15	F708094	ソミュールテニスアカデミー	3462207	岩倉 唯千花	8-0	大月 唯叶果 [6]			
16	F705004	与野テニスクラブ	3462213	大月 唯叶果 [6]	大月 唯叶果 [6]	6-0 6-0			
17	F701286	Fテニス	3461992	栗原 陽菜 [4]	8-1				新井 美結 [7]
18	F708102	Fテニス	3462233	神村 美波	栗原 陽菜 [4]				7-6(3) 3-6 6-0
19	F711805	大熊テニスクラブ	3462291	高橋 菜乃佳	8-1	栗原 陽菜 [4]			
20	F705191	むさしの村ローンテニスクラブ	3462133	地田 琉南	高橋 菜乃佳	6-0 6-0			
21	F703846	テニスゼロ浦和	3462100	立川 侑佳	8-6		栗原 陽菜 [4]		
22	F693404	戸田市スポーツセンター	3461973	石川 友莉菜	立川 侑佳		6-1 6-2		
23	F711436	与野テニスクラブ	3462285	金 裕娜	8-4	酒井 有沙 [16]			
24	F708175	ジョイナステニスアカデミー	3462159	酒井 有沙 [16]	酒井 有沙 [16]	6-0 6-0			
25	F706528	グリーンテニスプラザ	3462156	高橋 七帆 [12]	8-0			新井 美結 [7]	
26	F708101	Fテニス	3462200	中城 莉菜	高橋 七帆 [12]			6-3 0-6 6-4	
27	F708752	Fテニス	3462242	張間 唯	8-3	高橋 七帆 [12]			
28	F708348	Team Satelliteさくら野火止	3462236	小林 璃多	小林 璃多	4-6 6-3 6-2			
29	F708875	Fテニス	3462246	権田 真実	8-5		新井 美結 [7]		
30	F708099	アクロステニスアカデミー	3462232	浅見 夏香	浅見 夏香		6-0 6-3		
31	F711816	ALWAYS TENNIS SCHOOL	3462264	植竹 真心	8-0	新井 美結 [7]			
32	F701081	Fテニス	3461990	新井 美結 [7]	新井 美結 [7]	6-0 6-1			
33	F705672	与野テニスクラブ	3462129	伊藤 千奈 [5]	8-0				佐々木 千和 [2]
34	F711295	STMテニスパーク所沢	3462235	笠間 藍	伊藤 千奈 [5]				6-4 6-4
35	F708874	むさしの村ローンテニスクラブ	3461991	武正 果子	8-0	伊藤 千奈 [5]			
36	F711827	Smile Tennis College	3462290	仙波 和紗	武正 果子	6-1 6-1			
37	F711494	ALWAYS TENNIS SCHOOL	3462288	塩原 悠夢	8-2		伊藤 千奈 [5]		
38	F711683	Q	レイムテニスセンター	相原 星彩	相原 星彩	6-3 6-0			
39	F711987	Q	Fテニス	八木 夏実	8-2	相原 星彩			
40	F703884	与野テニスクラブ	3462106	安原 唯乃 [11]	安原 唯乃 [11]	7-6(8) 6-2			
41	F704202	グリーンテニスプラザ	3462116	嶋村 咲穂 [15]	8-4			入枝 奈夢 [3]	
42	F704948	シードテニスクラブ	3462126	杉野 真桜	嶋村 咲穂 [15]			W.O.	
43	F704863	エルヴェ	3462125	扇本 絆那	8-3	嶋村 咲穂 [15]			
44	F707867	H.Y.S	3462163	山下 七海	山下 七海	6-1 6-4			
45	F693408	戸田市スポーツセンター	3461967	三好 望結	8-0		入枝 奈夢 [3]		
46	F710724	三芳ジュニアテニスアカデミー	3462240	吉田 未幸	三好 望結		7-6(6) 6-3		
47	F700963	グリーンテニスプラザ	3462016	濱野 紗凪	8-3	入枝 奈夢 [3]			
48	F703517	SYT 月見野テニススクール	3462260	入枝 奈夢 [3]	入枝 奈夢 [3]	6-2 6-1			
49	F705662	アクロステニスアカデミー	3462136	西村 凪紗 [8]	8-3				佐々木 千和 [2]
50	F711492	グリーンテニスプラザ	3462266	高階 香蓮	西村 凪紗 [8]				6-2 6-2
51	F705074	Fテニス	3462130	篠原 小遥	8-0	西村 凪紗 [8]			
52	F711688	Q	東大宮テニスクラブ	中丸 莉那	篠原 小遥	6-2 6-0			
53	F711350	ひばりヶ丘新豊テニスクラブ	3462307	福本 珠姫	8-4		吉井 美波 [9]		
54	F707603	与野テニスクラブ	3462212	高稲 優衣	高稲 優衣		4-6 6-3 6-3		
55	F693403	戸田市スポーツセンター	3461966	庭田 愛菜	8-1	吉井 美波 [9]			
56	F703883	H.Y.S	3462083	吉井 美波 [9]	吉井 美波 [9]	6-1 6-1			
57	F705197	三芳ジュニアテニスアカデミー	3462102	原島 明里 [14]	8-0			佐々木 千和 [2]	
58	F702639	みんなのテニス	3462040	荒井 柑奈	原島 明里 [14]			6-1 6-0	
59	F704419	新座ローンテニスクラブ	3462092	永井 遥	8-3	荒井 柑奈			
60	F709048	イトマンテニススクール新所沢	3462249	三澤 菜々未	永井 遥	6-1 6-2			
61	F704421	H.Y.S	3462096	大越 恵菜	8-0				佐々木 千和 [2]
62	F704852	グリーンテニスプラザ	3462115	石井 深愛	大越 恵菜				6-1 6-4
63	F707987	イトマンテニススクール新所沢	3462222	林 結愛	8-4	佐々木 千和 [2]			
64	F704206	与野テニスクラブ	3462113	佐々木 千和 [2]	佐々木 千和 [2]	6-1 6-2			
					8-2				

#	シード選手	#	ラッキーローザー	Replacing	印口一日時
1	梅澤 杏実	9	吉井 美波		07 2 2024 13:42
2	佐々木 千和	10	竹内 ゆら		Last Direct Acceptance
3	入枝 奈夢	11	安原 唯乃		印口一立会い
4	栗原 陽菜	12	高橋 七帆		
5	伊藤 千奈	13	松本 彩希		署名
6	大月 唯叶果	14	原島 明里		
7	新井 美結	15	嶋村 咲穂		
8	西村 凪紗	16	酒井 有沙		松下 広子

# 2024年埼玉県ジュニアテニス選手権大会 兼 関東ジュニアテニス選手権大会予選会

GD 12

日付  
02 3 - 02 4 2024

郡市区町村  
さいたま市大宮区寿能町, JPN

Website

印刷済: 2024/03/23 15:00:28

選手登録番号	St.	所属団体	郡市区町村	Round 1	Round 2	Quarterfinals	Semifinals	Final
1	F703517 F701716	SYT 月見野テニススクール グリーンテニスプラザ	3462260 3462030	入枝 奈夢 [1] 梅澤 杏実	入枝 奈夢 [1] 梅澤 杏実			
2				Bye		入枝 奈夢 [1] 梅澤 杏実		
3	F708101 F708094	Fテニス ソミュールテニスアカデミー	3462200 3462207	中城 莉菜 岩倉 唯千花	中城 莉菜 岩倉 唯千花	6-0 6-3		
4				Bye			入枝 奈夢 [1] 梅澤 杏実	
5	F705191 F708874	むさしの村ローンテニスクラブ むさしの村ローンテニスクラブ	3462133 3461991	地田 琉南 武正 果子	地田 琉南 武正 果子		4-6 7-6(4) [10-7]	
6	F711987 F708665	Fテニス Fテニス	3462271 3462244	八木 夏実 菅家 利香	8-1	新井 美結 [6] 栗原 陽菜		
7				Bye	新井 美結 [6] 栗原 陽菜	6-1 6-0		
8	F701081 F701286	Fテニス Fテニス	3461990 3461992	新井 美結 [6] 栗原 陽菜				入枝 奈夢 [1] 梅澤 杏実
9	F703883 F704421	H.Y.S H.Y.S	3462083 3462096	吉井 美波 [4] 大越 恵菜	吉井 美波 [4] 大越 恵菜			6-2 6-1
10				Bye		伊藤 千奈 大月 唯叶果		
11	F711488 F712000	ひばりヶ丘新豊テニスクラブ ひばりヶ丘新豊テニスクラブ	3462308 3462320	俣野 日菜子 安藤 涼花	伊藤 千奈 大月 唯叶果	w.o.		
12	F705672 F705004	与野テニスクラブ 与野テニスクラブ	3462129 3462213	伊藤 千奈 大月 唯叶果	8-0		伊藤 千奈 大月 唯叶果	6-3 6-0
13				Bye	安原 唯乃 酒井 有沙			
14	F703884 F708175	与野テニスクラブ ジョイナステニスアカデミー	3462106 3462159	安原 唯乃 酒井 有沙		長竹 絢子 [8] 高瀬 優衣		
15				Bye	長竹 絢子 [8] 高瀬 優衣	6-3 6-4		
16	F708360 F707603	与野テニスクラブ 与野テニスクラブ	3462140 3462212	長竹 絢子 [8] 高瀬 優衣				入枝 奈夢 [1] 梅澤 杏実
17	F704202 F700963	グリーンテニスプラザ グリーンテニスプラザ	3462116 3462016	嶋村 咲穂 [5] 濱野 紗凪	嶋村 咲穂 [5] 濱野 紗凪			6-0 6-4
18				Bye		嶋村 咲穂 [5] 濱野 紗凪		
19	F711513 F707867	H.Y.S H.Y.S	3462286 3462163	吉村 美円 山下 七海	吉村 美円 山下 七海	6-1 6-1		
20	F707987 F711295	イトマンテニススクール新所沢 STMテニスパーク所沢	3462222 3462235	林 結愛 笠間 藍	8-2		嶋村 咲穂 [5] 濱野 紗凪	
21				Bye	中溝 笑里 福本 珠姫		7-6(4) 6-3	
22	F708367 F711350	ひばりヶ丘新豊テニスクラブ ひばりヶ丘新豊テニスクラブ	3462239 3462307	中溝 笑里 福本 珠姫		杉野 真桜 [3] 高橋 七帆		
23				Bye	杉野 真桜 [3] 高橋 七帆	6-1 6-0		
24	F704948 F706528	シードテニスクラブ グリーンテニスプラザ	3462126 3462156	杉野 真桜 [3] 高橋 七帆				竹内 ゆら [7] 西村 凪紗
25	F708472 F705662	Smile Tennis College アクロステニスアカデミー	3462153 3462136	竹内 ゆら [7] 西村 凪紗	竹内 ゆら [7] 西村 凪紗			1-6 6-3 [10-5]
26				Bye		竹内 ゆら [7] 西村 凪紗		
27	F704852 F709049	グリーンテニスプラザ グリーンテニスプラザ	3462115 3462247	石井 深愛 飯塚 菜々子	三好 望結 吉田 未幸	6-1 6-1		
28	F693408 F710724	戸田市スポーツセンター 三芳ジュニアテニスアカデミー	3461967 3462240	三好 望結 吉田 未幸	8-3		竹内 ゆら [7] 西村 凪紗	
29				Bye	権田 真実 神村 美波		6-1 6-3	
30	F708875 F708102	Fテニス Fテニス	3462246 3462233	権田 真実 神村 美波		松本 彩希 [2] 篠原 小遥		
31				Bye	松本 彩希 [2] 篠原 小遥	6-1 6-2		
32	F701818 F705074	Fテニス Fテニス	3462035 3462130	松本 彩希 [2] 篠原 小遥				

#	シード選手	#	補欠	Replacing	□日時
1	入枝 奈夢 梅澤 杏実	5	嶋村 咲穂 濱野 紗凪		07 2 2024 12:52
2	松本 彩希 篠原 小遥	6	新井 美結 栗原 陽菜		Last Direct Acceptance
3	杉野 真桜 高橋 七帆	7	竹内 ゆら 西村 凪紗		□立会い
4	吉井 美波 大越 恵菜	8	長竹 絢子 高瀬 優衣		署名
					松下 広子

# 2024年埼玉県ジュニアテニス選手権大会 兼 関東ジュニアテニス選手権大会予選会

BS 18 - 予選

日付  
02 3 - 02 4 2024

郡市区町村  
さいたま市大宮区寿能町, JPN

Website

印刷済: 2024/03/09 19:09:29

選手登録番号	St.	所属団体	郡市町村	Round 1	Finals	予選勝者
1	M706849	埼玉平成高校	3423176	石川 拓実 [1]	石川 拓実 [1]	
2				Bye		
3	M130477	東京農業大学第三高校	3420997	大川 陽樹	大川 陽樹	大川 陽樹 Q1
4	M706241	リトルプリンステニスクラブ	3422883	新井 煌之介 [21]	W.O.	
5	M690877	観明高校	3422290	木村 悠翔 [2]	6-0	
6				Bye	木村 悠翔 [2]	
7	M132249	浦和学院高校	3423132	山田 柗惺	山田 柗惺	木村 悠翔 [2] Q2
8	M147067	伊奈学園総合高校	3422040	増田 隼人 [22]	6-0	
9	M706714	浦和学院高校	3423321	荒牧 貴志 [3]	荒牧 貴志 [3]	
10				Bye		
11	M711823	越谷南高校	3423168	松岡 隼也	川尻 皓太 [30]	荒牧 貴志 [3] Q3
12	M712012	大宮高校	3422969	川尻 皓太 [30]	6-1	
13	M130409	東京農業大学第三高校	3421073	菊池 広翔 [4]	菊池 広翔 [4]	
14				Bye		
15	M711983	越谷南高校	3423420	今井 ジョハン健太郎	奈良 駿咲 [31]	菊池 広翔 [4] Q4
16	M130558	東京農業大学第三高校	3421823	奈良 駿咲 [31]	W.O.	
17	M692127	浦和学院高校	3423333	沖山 昂樹 [5]	沖山 昂樹 [5]	
18				Bye		
19	M130323	慶應義塾志木高校	3421453	植村 彰人	小野澤 悠 [17]	小野澤 悠 [17] Q5
20	M130471	越谷南高校	3423170	小野澤 悠 [17]	7-5	6-4
21	M707262	埼玉平成高校	3423232	加藤 匠翔 [6]	加藤 匠翔 [6]	
22				Bye		
23	M130836	春日部高校	3421664	平川 大智	権田 竣 [27]	権田 竣 [27] Q6
24	M711996	東京農業大学第三高校	3422434	権田 竣 [27]	6-4	W.O.
25	M131081	川越東高校	3421486	倉部 和馬 [7]	倉部 和馬 [7]	
26				Bye		
27	M702623	埼玉栄高校	3422781	大畑 響輝	須藤 佑啓 [20]	須藤 佑啓 [20] Q7
28	M130710	与野テニスクラブ	3421557	須藤 佑啓 [20]	6-1	
29	M132161	立教新座高校	3422791	堂元 瑛貴 [8]	7-6(3)	
30				Bye	堂元 瑛貴 [8]	
31	M147648	あたごテニスクラブ	3422256	小美濃 佑斗	堂元 瑛貴 [8] Q8	
32	M130519	埼玉栄高校	3421522	楠田 悠翔 [26]	6-3	
33	M708361	LWAYS TENNIS SCHOO	3422003	近藤 兼叶 [9]	6-1	
34	M147799	立教新座高校	3423472	小布施 佳太	近藤 兼叶 [9]	
35	M711822	越谷南高校	3423184	林 健太	6-0	近藤 兼叶 [9] Q9
36	M712081	伊奈学園総合高校	3423200	森本 翔太郎 [29]	森本 翔太郎 [29]	6-3
37	M131307	STMテニスパーク所沢	3422190	川俣 城 [10]	6-1	
38	M711986	越谷南高校	3423422	島田 蒼太	川俣 城 [10]	
39	M712125	TC大井ファミリー	3423491	鈴木 正真	6-4	川俣 城 [10] Q10
40	M712082	石井真テニスアカデミー	3423545	高橋 哲大 [28]	鈴木 正真	6-0
41	M130923	LWAYS TENNIS SCHOO	3421974	小林 怜央 [11]	6-4	
42	M128642	立教新座高校	3423411	篠浦 憲哉	篠浦 憲哉	
43	M711706	慶應義塾志木高校	3423467	高西 励維	W.O.	篠浦 憲哉 Q11
44	M708018	青木中学校	3422726	島田 瑛己 [25]	6-0	
45	M130737	春日部高校	3421941	三木 尚輔 [12]	7-6(3)	
46	M711993	越谷南高校	3423435	楠 陸久斗	三木 尚輔 [12]	
47	M711517	川口北高校	3423342	瀧上 映斗	6-0	三木 尚輔 [12] Q12
48	M133263	観明高校	3422000	東田 悠輔 [19]	6-4	
49	M130928	川越東高校	3421758	古川 夏生 [13]	7-5	
50	M130929	春日部高校	3421904	鈴木 奏音	古川 夏生 [13]	
51	M710406	越谷南高校	3423156	兵藤 巧望	6-1	西原 拓 [24] Q13
52	M155595	越谷南高校	3422650	西原 拓 [24]	6-1	
53	M133019	ひばりヶ丘新豊テニスクラブ	3422237	山元 瑛太 [14]	山元 瑛太 [14]	
54	M691425	栄北高校	3422391	大島 優作	6-1	
55	M130410	東京農業大学第三高校	3421250	逸見 唯斗	7-5	逸見 唯斗 Q14
56	M708524	埼玉平成高校	3423018	鈴木 優也 [23]	逸見 唯斗	6-3
57	M130425	観明高校	3421014	佐藤 心 [15]	6-3	
58	M711990	越谷南高校	3423419	山口 裕平	佐藤 心 [15]	
59	M701585	伊奈学園総合高校	3422433	粕谷 真夢	6-2	小林 海璃 [18] Q15
60	M704204	レイムテニスセンター	3422288	小林 海璃 [18]	小林 海璃 [18]	6-2
61	M130884	観明高校	3421950	島田 龍世 [16]	6-0	
62	M708474	TC大井ファミリー	3422592	速水 律樹	速水 律樹	
63	M130317	川越東高校	3420974	北村 慧	6-2	北村 慧 Q16
64	M130541	伊奈学園総合高校	3421406	村上 凜 [32]	6-4	
				6-1		

#	シード選手	#	補欠	Replacing	印一日時
1	石川 拓実	9	近藤 兼叶		07 2 2024 12:56
2	木村 悠翔	10	川俣 城		Last Direct Acceptance
3	荒牧 貴志	11	小林 怜央		印一立会い
4	菊池 広翔	12	三木 尚輔		署名
5	沖山 昂樹	13	古川 夏生		松下 広子
6	加藤 匠翔	14	山元 瑛太		
7	倉部 和馬	15	佐藤 心		
8	堂元 瑛貴	16	島田 龍世		

# 2024年埼玉県ジュニアテニス選手権大会 兼 関東ジュニアテニス選手権大会予選会

BD 18 - 予選

日付  
02 3 - 02 4 2024

郡市区町村  
さいたま市大宮区寿能町, JPN

Website

印刷済: 2024/03/09 19:09:29

選手登録番号	St.	所属団体	郡市区町村	Round 1	Finals	予選勝者
1	M704204 M712012	レイムテニスセンター 大宮高校	3422288 3422969	小林 海瑠 [1] 川尻 皓太	小林 海瑠 [1] 川尻 皓太	
2				Bye		小林 海瑠 [1] 川尻 皓太 Q1
3	M130836 M130929	春日部高校	3421664 3421904	平川 大智 鈴木 奏音	平川 大智 鈴木 奏音	6-3
4	M711818 M711517	川口北高校	3423343 3423342	大嶋 侑弥 瀧上 映斗	6-3	
5	M130471 M155595	越谷南高校	3423170 3422650	小野澤 悠 [2] 西原 拓	小野澤 悠 [2] 西原 拓	
6				Bye		小野澤 悠 [2] 西原 拓 Q2
7	M130477 M130410	東京農業大学第三高校	3420997 3421250	大川 陽樹 逸見 唯斗	五反田 光稀 速水 律樹	7-5
8	M130447 M708474	STMテニスパーク所沢 TC大井ファミリー	3421577 3422592	五反田 光稀 速水 律樹	6-1	
9	M712097 M712096	伊奈学園総合高校	3423412 3423194	杉山 潤 [3] 蘇原 優翔	杉山 潤 [3] 蘇原 優翔	
10				Bye		山田 柊惺 沖山 昂樹 Q3
11	M132249 M692127	浦和学院高校	3423132 3423333	山田 柊惺 沖山 昂樹	山田 柊惺 沖山 昂樹	6-2
12	M711996 M693780	東京農業大学第三高校	3422434 3422318	権田 竣 百瀬 裕輝	6-4	
13	M702597 M701309	レイムテニスセンター 川越東高校	3422885 3422672	北原 和貴 [4] 後藤 大祐	北原 和貴 [4] 後藤 大祐	
14				Bye		田中 亮 高野 萱人 Q4
15	M131307 M130209	STMテニスパーク所沢 ひばりヶ丘新豊テニスクラブ	3422190 3420942	川俣 城 那須 悠飛	田中 亮 高野 萱人	6-0
16	M131187 M130743	浦和学院高校	3421971 3420999	田中 亮 高野 萱人	6-1	
17	M701585 M712095	伊奈学園総合高校	3422433 3423196	粕谷 真夢 [5] 高瀬 駿	粕谷 真夢 [5] 高瀬 駿	
18				Bye		粕谷 真夢 [5] 高瀬 駿 Q5
19				Bye		松岡 隼也 [11] 楠 陸久斗
20	M711823 M711993	越谷南高校	3423168 3423435	松岡 隼也 [11] 楠 陸久斗	6-1	
21	M130541 M712081	伊奈学園総合高校	3421406 3423200	村上 凜 [6] 森本 翔太郎	村上 凜 [6] 森本 翔太郎	
22				Bye		佐藤 心 木村 悠翔 Q6
23	M130425 M690877	観明高校	3421014 3422290	佐藤 心 木村 悠翔	佐藤 心 木村 悠翔	6-1
24	M702623 M130519	埼玉栄高校	3422781 3421522	大畑 響輝 [12] 楠田 悠翔	6-4	
25	M710406 M711986	越谷南高校	3423156 3423422	兵藤 巧望 [7] 島田 蒼太	兵藤 巧望 [7] 島田 蒼太	
26				Bye		兵藤 巧望 [7] 島田 蒼太 Q7
27				Bye		増田 隼人 [9] 松村 隼斗
28	M147067 M712065	伊奈学園総合高校	3422040 3423210	増田 隼人 [9] 松村 隼斗	6-4	
29	M711990 M711822	越谷南高校	3423419 3423184	山口 裕平 [8] 林 健太	山口 裕平 [8] 林 健太	
30				Bye		山口 裕平 [8] 林 健太 Q8
31				Bye		今井 ジョハン健太郎 [10] 平野 雄大
32	M711983 M711821	越谷南高校	3423420 3423410	今井 ジョハン健太郎 [10] 平野 雄大	6-3	

#	シード選手	#	補欠	Replacing	印-日時
1	小林 海瑠	5	粕谷 真夢		07 2 2024 12:55
	川尻 皓太		高瀬 駿		Last Direct Acceptance
2	小野澤 悠	6	村上 凜		印-立会い
	西原 拓		森本 翔太郎		署名
3	杉山 潤	7	兵藤 巧望		松下 広子
	蘇原 優翔		島田 蒼太		
4	北原 和貴	8	山口 裕平		
	後藤 大祐		林 健太		



# 2024年埼玉県ジュニアテニス選手権大会 兼 関東ジュニアテニス選手権大会予選会

BS 16 - 予選

日付  
02 3 - 02 4 2024

郡市区町村  
さいたま市大宮区寿能町, JPN

Website

印刷済: 2024/03/09 19:09:29

選手登録番号	St.	所属団体	郡市区町村	Round 1	Finals	予選勝者
1	M691793		Fテニス	3422383	長竹 修佑 [1]	
2				Bye	長竹 修佑 [1]	
3	M711796	NSKジュニアクラブ	3423536	三浦 悠安	長竹 修佑 [1]	Q1
4	M711797	Novice Tennis Team	3423535	北澤 孝悟	三浦 悠安	7-6(4)
5	M131188	ITDアカデミー	3421972	田中 慶 [2]	6-3	
6				Bye	田中 慶 [2]	
7	M711997	NSKジュニアクラブ	3423538	白鳥 翔大	田中 慶 [2]	Q2
8	M711802	青木中学校	3423285	仁島 輝	仁島 輝	6-2
9	M692841	SSTA	3423235	後藤 蒼空 [3]	7-5	
10				Bye	後藤 蒼空 [3]	
11				Bye	後藤 蒼空 [3]	Q3
12	M693097	アクロステニスアカデミー	3422710	川口 聖人 [26]	川口 聖人 [26]	w.o.
13	M691663	新座ローンテニスクラブ	3422612	並木 琉人 [4]	並木 琉人 [4]	
14				Bye	並木 琉人 [4]	
15				Bye	酒本 逸生 [24]	Q4
16	M708351	城北埼玉中学校	3423286	酒本 逸生 [24]	酒本 逸生 [24]	6-3
17	M691271	東京農業大学第三高校	3422352	徳世 悠人 [5]	徳世 悠人 [5]	
18				Bye	徳世 悠人 [5]	
19				Bye	酒井 侑希 [23]	Q5
20	M705959	ジョイナステニスアカデミー	3422894	酒井 侑希 [23]	酒井 侑希 [23]	6-1
21	M130816	F テニス	3421845	小林 駿大 [6]	小林 駿大 [6]	
22				Bye	小林 駿大 [6]	
23				Bye	桜井 風人 [18]	Q6
24	M691658	新座ローンテニスクラブ	3422609	桜井 風人 [18]	桜井 風人 [18]	7-6(1)
25	M691888	SYT月見野テニススクール	3421983	石橋 陽翔 [7]	石橋 陽翔 [7]	
26				Bye	石橋 陽翔 [7]	
27				Bye	石橋 陽翔 [7]	Q7
28	M705663	Novice Tennis Team	3422961	村上 隼耶 [25]	村上 隼耶 [25]	6-0
29	M150383	新座ローンテニスクラブ	3422303	藤田 湊 [8]	藤田 湊 [8]	
30				Bye	藤田 湊 [8]	
31				Bye	白石 良太 [29]	Q8
32	M707487	ALWAYS TENNIS SCHOOL	3423090	白石 良太 [29]	白石 良太 [29]	6-1
33	M130771	与野テニスクラブ	3421932	中田 琉生 [9]	中田 琉生 [9]	
34				Bye	中田 琉生 [9]	
35				Bye	水野 然太 [22]	Q9
36	M703936	青木中学校	3423046	水野 然太 [22]	水野 然太 [22]	6-4
37	M130749	むさしの村ローンテニスクラブ	3420961	遠藤 惺斗 [10]	遠藤 惺斗 [10]	
38				Bye	遠藤 惺斗 [10]	
39				Bye	遠藤 惺斗 [10]	Q10
40	M130830	浦和パークテニスクラブ	3421948	神庭 頼人 [17]	神庭 頼人 [17]	w.o.
41	M708366	ITDアカデミー	3422535	佐藤 伊織 [11]	佐藤 伊織 [11]	
42				Bye	佐藤 伊織 [11]	
43				Bye	深山 權例 [20]	Q11
44	M701109	TC大井ファミリー	3422583	深山 權例 [20]	深山 權例 [20]	6-3
45	M131350	東京農業大学第三高校	3422092	広見 海 [12]	広見 海 [12]	
46				Bye	広見 海 [12]	
47				Bye	広見 海 [12]	Q12
48	M701589	TC大井ファミリー	3422771	横山 正人 [19]	横山 正人 [19]	6-3
49	M708022	上尾テニスクラブ	3423136	永井 今生 [13]	永井 今生 [13]	
50				Bye	永井 今生 [13]	
51				Bye	永井 今生 [13]	Q13
52	M130926	Novice Tennis Team	3421981	古館 知之 [21]	古館 知之 [21]	7-5
53	M704859	川越東高校	3421968	龍島 青空 [14]	龍島 青空 [14]	
54				Bye	龍島 青空 [14]	
55				Bye	龍島 青空 [14]	Q14
56	M711677	ALWAYS TENNIS SCHOOL	3423355	福島 慧 [28]	福島 慧 [28]	6-3
57	M706727	三芳ジュニアテニスアカデミー	3423108	野田 陽太 [15]	野田 陽太 [15]	
58				Bye	野田 陽太 [15]	
59	M711686	STMテニスパーク所沢	3423486	河口 聡吾	白石 雄太 [30]	Q15
60	M707486	ALWAYS TENNIS SCHOOL	3423089	白石 雄太 [30]	白石 雄太 [30]	6-4
61	M708090	シードテニスクラブ	3423503	木村 颯海 [16]	6-1	
62				Bye	木村 颯海 [16]	
63				Bye	佐藤 千紘 [27]	Q16
64	M708349	城北埼玉中学校	3423287	佐藤 千紘 [27]	佐藤 千紘 [27]	6-2

#	シード選手	#	補欠	Replacing	対口一日時
1	長竹 修佑	9	中田 琉生		07 2 2024 12:57
2	田中 慶	10	遠藤 惺斗		Last Direct Acceptance
3	後藤 蒼空	11	佐藤 伊織		対口一立会い
4	並木 琉人	12	広見 海		署名
5	徳世 悠人	13	永井 今生		松下 広子
6	小林 駿大	14	龍島 青空		
7	石橋 陽翔	15	野田 陽太		
8	藤田 湊	16	木村 颯海		

# 2024年埼玉県ジュニアテニス選手権大会 兼 関東ジュニアテニス選手権大会予選会

BS 14 - 予選

日付  
02 3 - 02 4 2024

郡市区町村  
さいたま市大宮区寿能町, JPN

Website

印刷済: 2024/03/02 18:34:36

選手登録番号	St.	所属団体	郡市区町村	Round 1	Finals	予選勝者
1	M702079	ALWAYS TENNIS SCHOO	3422865	鈴木 晴康 [1]	鈴木 晴康 [1]	
2				Bye		
3				Bye		
4	M692218	ひばりヶ丘新豊テニスクラブ	3422680	平田 悠 [17]	平田 悠 [17]	鈴木 晴康 [1] Q1
5	M705017	Fテニス	3423085	古城 勢也 [2]	古城 勢也 [2]	7-6(5)
6				Bye		
7				Bye		
8	M701812	みんなのテニス	3422876	相澤 拓己 [23]	相澤 拓己 [23]	古城 勢也 [2] Q2
9	M706143	与野テニスクラブ	3423111	松本 陽翔 [3]	松本 陽翔 [3]	6-0
10				Bye		
11				Bye		
12	M701324	グリーンテニスプラザ	3422350	新野 空 [19]	新野 空 [19]	新野 空 [19] Q3
13	M702000	大熊テニスクラブ	3422674	都築 蒼右 [4]	都築 蒼右 [4]	6-2
14				Bye		
15				Bye		
16	M705553	大熊テニスクラブ	3423071	川野 太誠 [22]	川野 太誠 [22]	都築 蒼右 [4] Q4
17	M701715	SYT 月見野テニススクール	3422867	中島 稔喜 [5]	中島 稔喜 [5]	6-0
18				Bye		
19				Bye		
20	M701515	新座ローンテニスクラブ	3422736	前田 音空 [20]	前田 音空 [20]	中島 稔喜 [5] Q5
21	M693828	T tennis academy	3422807	玉村 吾郎太 [6]	玉村 吾郎太 [6]	6-1
22				Bye		
23				Bye		
24	M701997	Smile Tennis College	3422880	大島 蒼也 [25]	大島 蒼也 [25]	玉村 吾郎太 [6] Q6
25	M712001	レイムテニスセンター	3423544	茂木 宏起 [7]	茂木 宏起 [7]	6-1
26				Bye		
27				Bye		
28	M705195	テニスゼロ浦和	3423052	半田 陽輝 [18]	半田 陽輝 [18]	茂木 宏起 [7] Q7
29	M161339	むさしの村ローンテニスクラブ	3422698	田畑 有 [8]	田畑 有 [8]	6-1
30				Bye		
31				Bye		
32	M708529	アクロステニスアカデミー	3423014	堂元 温貴 [24]	堂元 温貴 [24]	田畑 有 [8] Q8
33	M708095	与野テニスクラブ	3423252	後藤 快地 [9]	後藤 快地 [9]	w.o.
34				Bye		
35	M705138	リトルプリンステニスクラブ	3423077	中川 巧次郎	中川 巧次郎	村田 佳生 [30] Q9
36	M707531	ALWAYS TENNIS SCHOO	3423243	村田 佳生 [30]	村田 佳生 [30]	6-0
37	M705432	ひばりヶ丘新豊テニスクラブ	3423076	岡本 光琉 [10]	岡本 光琉 [10]	6-1
38				Bye		
39				Bye		
40	M702076	STMテニスパーク所沢	3422882	羽根 京佑 [21]	羽根 京佑 [21]	羽根 京佑 [21] Q10
41	M704199	ALWAYS TENNIS SCHOO	3423063	小倉 悠大 [11]	小倉 悠大 [11]	6-1
42				Bye		
43	M711803	青木中学校	3423504	仁島 直輝	仁島 直輝	小倉 悠大 [11] Q11
44	M710456	TAK	3423432	山崎 王竣 [29]	山崎 王竣 [29]	6-1
45	M708355	TC大井ファミリー	3423254	草野 晴行 [12]	草野 晴行 [12]	6-2
46				Bye		
47	M705137	西武ドームテニスコート	3423092	齋藤 弘太郎	齋藤 弘太郎	草野 晴行 [12] Q12
48	M705661	Novice Tennis Team	3422968	山田 晴喜 [31]	山田 晴喜 [31]	6-0
49	M712004	エルヴェ	3423270	野口 悠斗 [13]	野口 悠斗 [13]	6-4
50				Bye		
51	M704465	ITDアカデミー	3423082	真方 奏輔	真方 奏輔	野口 悠斗 [13] Q13
52	M708530	上尾テニスクラブ	3423017	真辺 亮佑 [27]	真辺 亮佑 [27]	6-2
53	M709235	STMテニスパーク所沢	3423278	師岡 彩人 [14]	師岡 彩人 [14]	w.o.
54				Bye		
55	M711682	Smile Tennis College	3423143	江上 龍希	江上 龍希	師岡 彩人 [14] Q14
56	M711815	ALWAYS TENNIS SCHOO	3423338	植竹 透真 [32]	植竹 透真 [32]	6-0
57	M707988	イトマンテニススクール新所沢	3423145	村中 豊 [15]	村中 豊 [15]	6-1
58				Bye		
59	M711381	アクロステニスアカデミー	3423513	福井 快	福井 快	村中 豊 [15] Q15
60	M707684	与野テニスクラブ	3423249	清水 健 [28]	清水 健 [28]	6-3
61	M706723	T tennis academy	3423127	木野内 脩 [16]	木野内 脩 [16]	6-2
62				Bye		
63	M712003	グリーンテニスプラザ	3423348	石合 琉太	石合 琉太	久力 陽翔 [26] Q16
64	M708635	大熊テニスクラブ	3423268	久力 陽翔 [26]	久力 陽翔 [26]	7-6(1)

#	シード選手	#	補欠	Replacing	1口-日時
1	鈴木 晴康	9	後藤 快地		07 2 2024 12:54
2	古城 勢也	10	岡本 光琉		Last Direct Acceptance
3	松本 陽翔	11	小倉 悠大		1口-立会い
4	都築 蒼右	12	草野 晴行		
5	中島 稔喜	13	野口 悠斗		署名
6	玉村 吾郎太	14	師岡 彩人		
7	茂木 宏起	15	村中 豊		
8	田畑 有	16	木野内 脩		松下 広子

# 2024年埼玉県ジュニアテニス選手権大会 兼 関東ジュニアテニス選手権大会予選会

BS 12 - 予選

日付  
02 3 - 02 4 2024

郡市区町村  
さいたま市大宮区寿能町, JPN

Website

印刷済: 2024/03/02 18:34:36

選手登録番号	St.	所属団体	郡市区町村	Round 1	Finals	予選勝者
1	M711814		アクロステニスアカデミー	3423480	河井 健悟 [1]	
2				Bye	河井 健悟 [1]	
3	M711801	大熊テニスクラブ	3423518	小林 奏介	河井 健悟 [1]	Q1
4	M708877	与野テニスクラブ	3423114	門屋 彰仁 [22]	門屋 彰仁 [22]	6-1
5	M710822	SSTA	3423474	大谷 拓真 [2]	大谷 拓真 [2]	6-1
6				Bye	大谷 拓真 [2]	
7	M711794	T tennis academy	3423527	平林 浩太	荻野 紘史 [19]	Q2
8	M710454	アクロステニスアカデミー	3423463	荻野 紘史 [19]	荻野 紘史 [19]	6-0
9	M709236	シードテニスクラブ	3423318	引田 真司 [3]	引田 真司 [3]	6-0
10				Bye	引田 真司 [3]	
11	M712136	グローバルテニスアカデミー	3423553	藤井 雅仁	引田 真司 [3]	Q3
12	M709047	Fテニス	3423310	今成 友亮 [29]	今成 友亮 [29]	6-1
13	M708105	アクロステニスアカデミー	3423097	今成 友亮 [29]	今成 友亮 [29]	6-4
14				Bye	田中 海吏 [4]	
15	M711512	西武ドームテニスコート	3423525	小嶋 志門	田中 海吏 [4]	Q4
16	M707866	TC大井ファミリー	3423260	野村 康暉 [20]	野村 康暉 [20]	6-1
17	M710455	アクロステニスアカデミー	3423319	永野 琉空 [5]	永野 琉空 [5]	7-5
18				Bye	永野 琉空 [5]	
19	M711293	イトマンテニススクール新所沢	3423498	出澤 和真	永野 琉空 [5]	Q5
20	M705015	Smile Tennis College	3423044	佐藤 晴信 [18]	佐藤 晴信 [18]	6-4
21	M710405	SSTA	3423370	能登谷 成世 [6]	能登谷 成世 [6]	6-2
22				Bye	能登谷 成世 [6]	
23	M706242	Fテニス	3422896	浅川 遼太郎	能登谷 成世 [6]	Q6
24	M701817	ユートル庭球倶楽部	3422871	遊馬 照昌 [21]	遊馬 照昌 [21]	6-4
25	M708749	Fテニス	3423297	佐藤 晴翔 [7]	佐藤 晴翔 [7]	w.o.
26				Bye	佐藤 晴翔 [7]	
27	M711380	ひばりヶ丘新豊テニスクラブ	3423512	水上 瑛登	佐藤 晴翔 [7]	Q7
28	M708525	リトルプリンステニスクラブ	3423293	広見 優 [27]	水上 瑛登	6-1
29	M708106	イトマンテニススクール新所沢	3423282	森 颯馬 [8]	広見 優 [27]	7-5
30				Bye	森 颯馬 [8]	
31	M711984	Fテニス	3423537	水野 大望	森 颯馬 [8]	Q8
32	M711379	SSTA	3423471	後藤 悠汰 [25]	水野 大望	6-1
33	M709050	アクロステニスアカデミー	3423304	吉田 祐人 [9]	吉田 祐人 [9]	6-0
34				Bye	吉田 祐人 [9]	
35	M708097	テニスゼロ浦和	3423100	森田 柊哉	森田 柊哉	Q9
36	M711081	TAK	3423521	黒田 龍之介 [30]	森田 柊哉	6-0
37	M711679	アクロステニスアカデミー	3423413	大岩 風翔 [10]	大岩 風翔 [10]	6-3
38				Bye	大岩 風翔 [10]	
39	M711382	アクロステニスアカデミー	3423514	福井 大	福井 大	Q10
40	M709479	ひばりヶ丘新豊テニスクラブ	3423330	上田 隼也 [31]	福井 大	6-1
41	M709475	与野テニスクラブ	3423324	青木 央佑 [11]	青木 央佑 [11]	6-2
42				Bye	青木 央佑 [11]	
43	M711707	Smile Tennis College	3423532	瀧川 權矢	青木 央佑 [11]	Q11
44	M709481	ひばりヶ丘新豊テニスクラブ	3423327	柴田 航 [24]	柴田 航 [24]	6-4
45	M707864	与野テニスクラブ	3423261	鹿島 悠 [12]	柴田 航 [24]	6-0
46	M710903	イトマンテニススクール新所沢	3423478	大西 永真	鹿島 悠 [12]	6-0
47	M712083	埼玉県テニス協会	3423334	萩原 優	森 篤郎 [17]	Q12
48	M708019	イトマンテニススクール新所沢	3423258	森 篤郎 [17]	森 篤郎 [17]	6-4
49	M707865	TC大井ファミリー	3423259	野村 琉暉 [13]	野村 琉暉 [13]	6-0
50	M709046	Fテニス	3423309	宮本 新大	野村 琉暉 [13]	6-1
51	M712088	グリーンテニスプラザ	3423505	山田 悠生	山田 悠生	Q13
52	M712002	与野テニスクラブ	3423351	長山 桃也 [23]	山田 悠生	6-4
53	M708471	ひばりヶ丘新豊テニスクラブ	3423291	市川 健人 [14]	市川 健人 [14]	6-3
54	M712085	埼玉県テニス協会	3423547	綾見 秋輝	市川 健人 [14]	6-1
55	M708744	Fテニス	3423230	小林 大知	市川 健人 [14]	Q14
56	M708149	与野テニスクラブ	3423552	福田 奏 [32]	小林 大知	6-3
57	M712005	ひばりヶ丘新豊テニスクラブ	3423418	赤川 泰星 [15]	福田 奏 [32]	6-1
58	M711795	イトマンテニススクール新所沢	3423534	村中 大喜	赤川 泰星 [15]	6-0
59	M711349	SSTA	3423509	竹浦 遙希	赤川 泰星 [15]	Q15
60	M708470	グリーンテニスプラザ	3423290	羽生田 銀河 [28]	羽生田 銀河 [28]	6-3
61	M711489	与野テニスクラブ	3423401	雄谷 友晴 [16]	雄谷 友晴 [16]	6-0
62	M711798	グリーンテニスプラザ	3423340	清水 太陽	清水 太陽	7-5
63	M711515	西武ドームテニスコート	3423543	山本 航大	清水 太陽	Q16
64	M710078	グリーンテニスプラザ	3423399	松村 知信 [26]	松村 知信 [26]	6-3
						6-2

#	シード選手	#	補欠	Replacing	印一日時
1	河井 健悟	9	吉田 祐人		07 2 2024 13:42
2	大谷 拓真	10	大岩 風翔		Last Direct Acceptance
3	引田 真司	11	青木 央佑		印一立会い
4	田中 海吏	12	鹿島 悠		
5	永野 琉空	13	野村 琉暉		署名
6	能登谷 成世	14	市川 健人		
7	佐藤 晴翔	15	赤川 泰星		
8	森 颯馬	16	雄谷 友晴		松下 広子

# 2024年埼玉県ジュニアテニス選手権大会 兼 関東ジュニアテニス選手権大会予選会

BD 12 - 予選

日付  
02 3 - 02 4 2024

郡市区町村  
さいたま市大宮区寿能町, JPN

Website

印刷済: 2024/03/02 18:34:36

選手登録番号	St.	所属団体	郡市町村	Finals	予選勝者
1	M709236 M711814	シードテニスクラブ アクロステニスアカデミー	3423318 3423480	引田 真司 河井 健悟	
2	M711512 M711515	西武ドームテニスコート 西武ドームテニスコート	3423525 3423543	小嶋 志門 山本 航大	引田 真司 河井 健悟 6-1 <b>Q1</b>
3	M711679 M708104	アクロステニスアカデミー アクロステニスアカデミー	3423413 3423267	大岩 風翔 山田 奨之助	
4	M711380 M711081	ひばりヶ丘新豊テニスクラブ TAK	3423512 3423521	水上 瑛登 黒田 龍之介	大岩 風翔 山田 奨之助 6-0 <b>Q2</b>

	# シード選手	# 補欠	Replacing	ドロー日時 07 2 2024 12:59 Last Direct Acceptance
				ドロー立会い
				署名
				松下 広子

# 2024年埼玉県ジュニアテニス選手権大会 兼 関東ジュニアテニス選手権大会予選会

## GS 12 - 予選

日付  
02 3 - 02 4 2024

郡市区町村  
さいたま市大宮区寿能町, JPN

Website

印刷済: 2024/03/02 18:34:36

選手登録番号	St.	所属団体	郡市町村	Finals	予選勝者
1	F711490	SYT月見野テニススクール	3462298	澤田 奈波 [1]	
2	F709033	Fテニス	3462237	大河原 真帆	大河原 真帆 7-6(3) <b>Q1</b>
3	F712084	埼玉県テニス協会	3462323	綾見 千晴	
4	F711689	H.Y.S	3462317	大曲 真央	綾見 千晴 6-4 <b>Q2</b>
5	F711987	Fテニス	3462271	八木 夏実	
6	F712000	ひばりヶ丘新豊テニスクラブ	3462320	安藤 涼花	八木 夏実 6-2 <b>Q3</b>
7	F711687	埼玉県テニス協会	3462313	高橋 実佑	
8	F708665	Fテニス	3462244	菅家 利香	菅家 利香 6-0 <b>Q4</b>
9	F711688	東大宮テニスクラブ	3462318	中丸 莉那	
10	F712087	埼玉県テニス協会	3462328	岩村 莓花	中丸 莉那 6-3 <b>Q5</b>
11	F711683	レイムテニスセンター	3462316	相原 星彩	
12	F711704	シードテニスクラブ	3462319	末次 由果	相原 星彩 6-2 <b>Q6</b>

	# シード選手 1 澤田 奈波	# 補欠 Replacing	ドロ-日時 07 2 2024 13:30
			Last Direct Acceptance
			ドロ-立会い
			署名 松下 広子

DUNLOP



VIBROSHIELD  
REDUCED VIBRATION



CONTROL FRAME  
GEOMETRY  
MODERNISED FRAME SHAPE



SONIC CORE

Infinergy®

Made with  
Infinergy®  
by BASF

ENHANCE RACKET FEEL

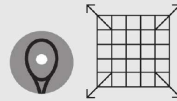

POWERGRID  
STRINGTECH+  
WIDER STRING BED

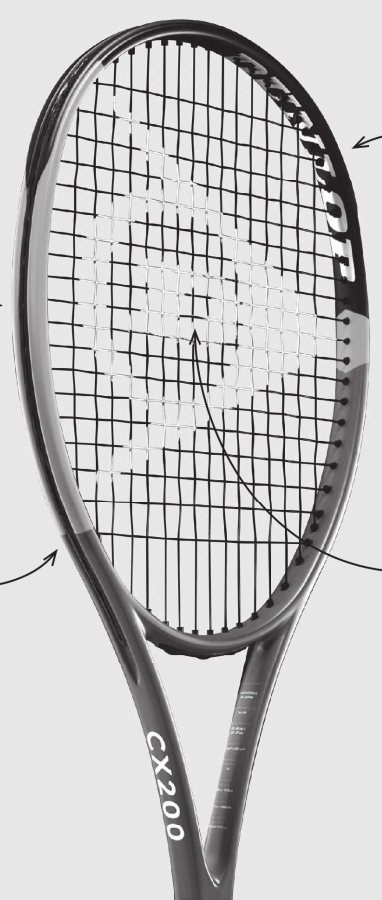

CX SERIES

# シン・ボックスラケット

ダンロップを代表するコントロール系ラケット「CXシリーズ」が、第3世代へとバージョンアップ。

金型からボックス形状フレームを刷新し、ツアーでの高い実績を誇る卓越したコントロール性能はそのままに、プレーヤーにさらなる飛びと、より攻撃的なスピンをもたらすことが可能に。

それはボックス形状特有のしなりやホールド感があるのに、よく飛び、よくスピンのかかるコントロール系ラケットの新しいカタチ。

さらに振動減衰性能の向上で、これまで以上にクリアで快適な打球感を実現。

長年に渡り、ボックス形状ラケットを主力モデルとして展開し、受け継がれ進化を果たした「シン・ボックスラケット」が時代を創る。



LOVE THE GAME



販売元 株式会社 ダンロップスポーツマーケティング  
〒108-0075 東京都港区港南1-6-41  
お客様専用フリーダイヤル 0120-301129 (10:00~12:00 13:00~17:00 ※平日のみ)  
製造元 住友ゴム工業株式会社

※ダンロップ製品をより安全にお使いいただくため、ご使用前にお必ず添付の取扱説明書および使用上の注意をお読みください。

「商品情報」をはじめ「最新ニュース」から「ショッピング」まで、  
ダンロップのラケットスポーツの公式サイトにアクセス!

